

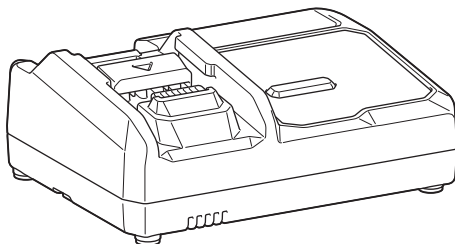

EN	Fast Charger	INSTRUCTION MANUAL	4
FR	Chargeur rapide	MANUEL D'INSTRUCTIONS	8
DE	Schnelladegerät	BETRIEBSANLEITUNG	12
IT	Caricabatterie rapido	ISTRUZIONI PER L'USO	16
NL	Snellader	GEBRUIKSAANWIJZING	20
ES	Cargador rápido	MANUAL DE INSTRUCCIONES	24
PT	Carregador Rápido	MANUAL DE INSTRUÇÕES	28
DA	Hurtig oplader	BRUGSANVISNING	32
EL	Ταχυφορτιστής	ΕΓΧΕΙΡΙΔΙΟ ΟΔΗΓΙΩΝ	36
TR	Hızlı Şarj Cihazı	KULLANMA KILAVUZU	40

DC40RA



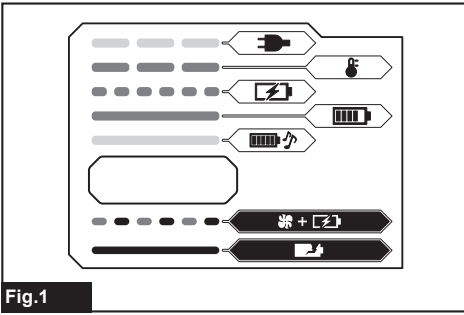

Fig.1

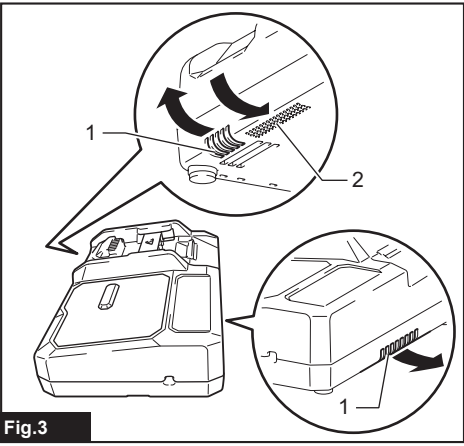

Fig.3

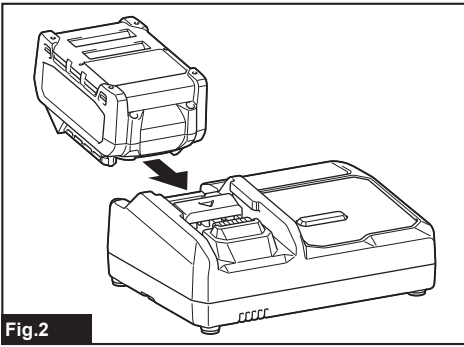

Fig.2

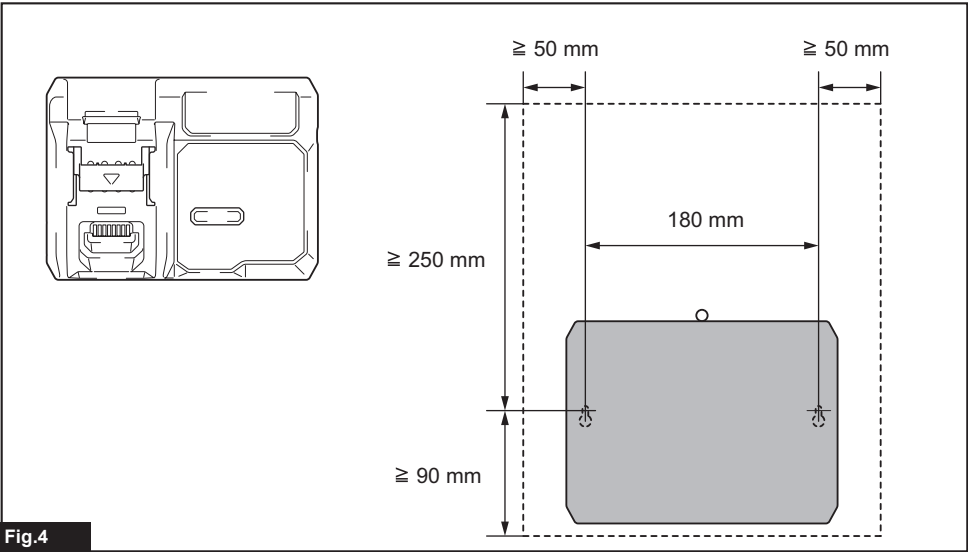
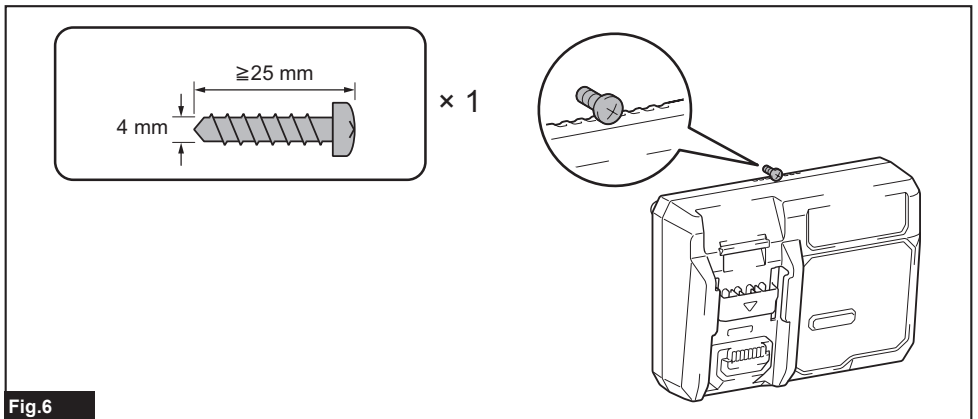
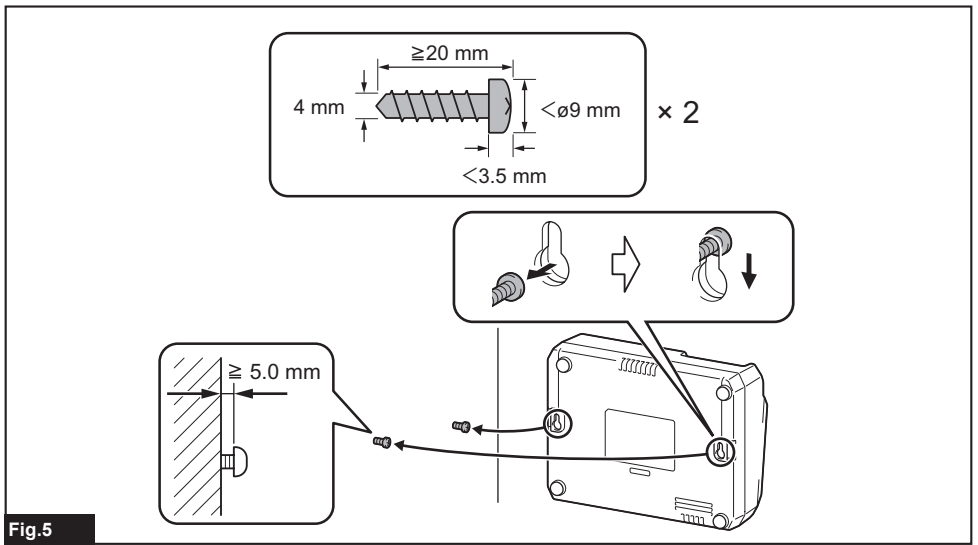

Fig.4











WARNING







This appliance can be used by children aged from 8 years and above and persons with reduced physical, sensory or mental capabilities or lack of experience and knowledge if they have been given supervision or instruction concerning use of the appliance in a safe way and understand the hazards involved. Children shall not play with the appliance. Cleaning and user maintenance shall not be made by children without supervision.

Symbols

The followings show the symbols which may be used for the equipment. Be sure that you understand their meaning before use.

	Indoor use only.
	Read the instruction manual.
	DOUBLE INSULATION
	Do not short battery.
	Do not expose battery to water or rain.
	Do not destroy battery by fire.
	Always recycle battery.
	Li-ion
	Li-ion
	Only for EU countries Do not dispose of electric equipment or battery pack together with household waste material! In observance of the European Directives, on Waste Electric and Electronic Equipment and Batteries and Accumulators and Waste Batteries and Accumulators and their implementation in accordance with national laws, electric equipment and batteries and battery pack(s) that have reached the end of their life must be collected separately and returned to an environmentally compatible recycling facility.

► Fig.1

	Ready to charge.
	Delay charge (Battery cooling, too cold battery, or waiting for charging).
	Charging (0 - 80 %).
	Charging (80 - 100 %).
	Charging complete.
	Charging (Cooling abnormality).
	Defective battery.

CAUTION

1. **SAVE THESE INSTRUCTIONS** – This manual contains important safety and operating instructions for battery charger.
2. **Before using battery charger, read all instructions and cautionary markings on (1) battery charger, (2) battery, and (3) product using battery.**
3. **CAUTION** – To reduce risk of injury, charge only Makita type rechargeable batteries. Other types of batteries may burst causing personal injury and damage.
4. **Non-rechargeable batteries cannot be charged with this battery charger.**
5. **Use a power source with the voltage specified on the nameplate of the charger.**
6. **Do not charge the battery cartridge in presence of flammable liquids or gases.**
7. **Do not expose charger to rain, snow, or wet condition.**
8. **Never carry charger by cord or yank it to disconnect from receptacle.**
9. **After charging or before attempting any maintenance or cleaning, unplug the charger from the power source. Pull by plug rather than cord whenever disconnecting charger.**
10. **Make sure cord is located so that it will not be stepped on, tripped over, or otherwise subjected to damage or stress.**
11. **Do not operate charger with damaged cord or plug. If the cord or plug is damaged, ask Makita authorized service center to replace it in order to avoid a hazard.**
12. **Do not operate or disassemble charger if it has received a sharp blow, been dropped, or otherwise damaged in any way; take it to a qualified serviceman. Incorrect use or reassembly may result in a risk of electric shock or fire.**
13. **Do not charge battery cartridge when room temperature is BELOW 10°C (50°F) or ABOVE 40°C (104°F). At the cold temperature, charging may not start.**
14. **Do not attempt to use a step-up transformer, an engine generator or DC power receptacle.**
15. **Do not allow anything to cover or clog the charger vents.**
16. **Do not plug or unplug the cord and insert or remove the battery with wet hands.**
17. **Never use gasoline, benzine, thinner, alcohol or the like to clean the charger. Discoloration, deformation or cracks may result.**

Charging

1. Plug the battery charger into the proper AC voltage source. Charging lights will flash slowly in green color repeatedly.
 2. Insert the battery cartridge into charger until it stops adjusting to the guide of charger.
- **Fig.2**

The terminal cover of the charger can be opened with inserting and closed with pulling out the battery cartridge.

3. When the battery cartridge is inserted, the charging light color will change from green to blue and charging will begin. The fast blue flashing light indicates charged condition in 0–80 % and the blue charging light will keep lighting up steadily indicate 80–100 %. The 80 % indication mentioned above is approximate value. The indication may differ according to battery temperature or battery condition.

4. With finish of charge, the charging light will change from blue one to green one and the melody sound or buzzer sound (a long beep) comes out to notify completion of charge.
5. After charging, remove the battery cartridge from charger and unplug the charger.

NOTE: Charging time varies by temperature (10°C (50°F)–40°C (104°F)) that battery cartridge is charged at and conditions of the battery cartridge, such as a battery cartridge which is new or has not been used for a long period of time.

Voltage	Number of cells	Li-ion battery cartridge	Capacity (Ah) according to IEC61960	Charging time (Minutes)
40 V (max.)	10	BL4020	2	22
40 V (max.)	10	BL4025	2.5	28
40 V (max.)	10	BL4040	4	45
40 V (max.)	20	BL4050F	5	50

NOTICE: The battery charger is for charging Makita-battery cartridge. Never use it for other purposes or for other manufacturer's batteries.

NOTE: If the charging light flashes slowly in blue color, charging may not start due to the condition of the battery cartridge as below:

- Battery cartridge from just-operated tool or battery cartridge that has been left in a location exposed to direct sunlight for a long time.
- Battery cartridge that has been left for a long time in a location exposed to cold air.

NOTE: When the battery cartridge is too hot, charging does not begin until the battery cartridge temperature reaches the degree at which charging is possible.

NOTE: If the charging light changes to red color, charging is not possible. The terminals on the charger or battery cartridge are clogged with dust or the battery cartridge is worn out or damaged.

Changing melody upon completion of charging

1. Inserting the battery cartridge into charger brings out last preset brief melody sound of completed charging.
2. Removing and re-inserting it within five seconds after this action makes the melody sound change.
3. Every time removing and re-inserting it within another five seconds after this, the melody sound changes in order.
4. When the desired melody sound comes out, leave the battery cartridge being inserted and the charge will begin. When a "short beep" mode is selected, no completed charging signals comes out. (Silent Mode)
5. With finish of charge, the charging light will light up in green and the melody sound preset at the insertion of battery cartridge or buzzer sound (a long beep) comes out to notify completion of charge. (In selected silent mode, no sounds come out.)
6. Preset melody sound remains stored even when the charger is unplugged.

Cooling system

This charger is equipped with cooling fan for heated battery in order to enable the battery to prove its own performance. Sound of cooling air comes out during cooling, which means no trouble on the charger.

Blue and red light will flash alternately for warning in the following cases.

- Trouble on cooling fan
- Incomplete cool down of battery, such as, being clogged with dust

The battery can be charged in spite of the alternate blue and red light. But the charging time will be longer than usual in this case. Check the sound of cooling fan, vent on the charger and battery, which can be sometime clogged with dust.

Always keep clean the vent on charger and battery for cooling.

► **Fig.3:** 1. Exhaust vent 2. Intake vent

NOTE: The cooling system is in order although no sound of cooling fan comes out, if the blue and red light will not flash.

NOTE: The products should be sent to repair or maintenance, if the blue and red light flashes alternately so often.

Wall mounting

⚠ WARNING: Make sure to use two screws for hanging the charger on the wall, and anchor the charger on the wall with another screw. Otherwise the charger may fall and cause serious injury.

⚠ WARNING: Always be sure that the charger is unplugged and the battery is removed from the charger before performing wall mounting work.

⚠ WARNING: Follow the steps instructed in this manual, and complete the whole procedures at once. The charger may fall and cause injury or damage if you stop the work in the half way.

⚠ WARNING: Check tightness of the screws on regular basis. Otherwise the charger may fall because of loosen screw.

⚠ WARNING: Clean the terminal parts of the charger on regular basis with an air duster etc.

⚠ CAUTION: Carefully choose a stable wall for mounting the charger. Make sure there is no hindrance to mounting work or charging operation. The gross weight of the charger and battery reach approximately 2.3 kg (5.1 lbs). Provide sufficient reinforcement for the wall if necessary.

⚠ CAUTION: Be careful not to drop the battery cartridge when inserting or removing the battery from the wall-mounted charger. Hold the battery cartridge firmly and keep a stable posture.

You can mount the charger on the wall. Make a clearance around the charger as shown in the figure.

► Fig.4

NOTE: Things you need to prepare:

— Two screws - hanging the charger

Screw size : 4.0 mm x more than 20 mm.

Screw head size : Less than $\varnothing 9.0$ mm and less than 3.5 mm thickness.

— One screw (4.0 mm x more than 25 mm) - for anchoring the charger.

— Tools - for tightening screws

1. Fix two screws for hanging on the wall.
2. Hang the charger on the wall using the hook on the back.

► Fig.5

3. Fix the charger by tightening an anchor screw at the top of the charger.







► Fig.6

AVERTISSEMENT

Cet appareil peut être utilisé par des enfants de 8 ans et plus, ainsi que par des personnes aux facultés physiques, sensorielles ou mentales diminuées ou sans expérience ni expertise sous la surveillance d'un adulte ou s'ils ont reçu des instructions concernant l'utilisation en toute sécurité de l'appareil et s'ils comprennent les risques encourus. Ne laissez pas les enfants jouer avec l'appareil. Le nettoyage et l'entretien à la charge de l'utilisateur ne doivent pas être réalisés par des enfants sans surveillance.

Symboles







Vous trouverez ci-dessous les symboles susceptibles d'être utilisés pour l'appareil. Veuillez à comprendre leur signification avant toute utilisation.

	Utilisation à l'intérieur uniquement.
	Lire le mode d'emploi.
	DOUBLE ISOLATION
	Ne pas court-circuiter la batterie.
	Ne pas exposer la batterie à l'eau ou à la pluie.
	Ne pas détruire la batterie par le feu.
	Toujours recycler les batteries.



Uniquement pour les pays européens
Ne jetez pas les appareils électriques ou les batteries avec vos ordures ménagères ! Conformément aux directives européennes relatives aux déchets d'équipements électriques et électroniques et aux piles et accumulateurs ainsi qu'aux déchets de piles et d'accumulateurs et leur mise en œuvre conformément aux lois nationales, les équipements électriques et les piles et batteries en fin de vie doivent faire l'objet d'une collecte sélective et être confiés à une usine de recyclage respectueuse de l'environnement.

► Fig.1

	Prêt à charger.
	Retard de la charge (batterie en cours de refroidissement, batterie trop froide ou en attente de charge).
	Charge en cours (0 - 80 %).
	Charge en cours (80 - 100 %).
	Charge terminée.
	Charge en cours (Anomalie du refroidissement).
	Batterie défectueuse.

ATTENTION

1. **CONSERVEZ CES INSTRUCTIONS** - Ce manuel contient des consignes de sécurité et des instructions de fonctionnement importantes pour le chargeur de batterie.
2. Avant d'utiliser le chargeur de batterie, lisez toutes les instructions et tous les avertissements inscrits sur (1) le chargeur de batterie, (2) la batterie et (3) le produit alimenté par la batterie.
3. **ATTENTION** - Afin de réduire le risque de blessure, chargez uniquement des batteries rechargeables de type Makita. Les autres batteries peuvent exploser et provoquer des blessures corporelles ou des dégâts matériels.
4. Les batteries non rechargeables ne peuvent pas être chargées avec ce chargeur de batterie.
5. Utilisez une source d'alimentation ayant la même tension que celle spécifiée sur la plaque signalétique du chargeur.
6. Ne chargez pas la batterie en présence de gaz ou de liquides inflammables.
7. N'exposez pas le chargeur à la pluie, à la neige ou à un environnement humide.
8. Ne transportez jamais le chargeur par le cordon, et pour le débrancher de la prise, ne tirez pas sur le cordon.
9. Après la charge ou avant de procéder à l'entretien ou au nettoyage, débranchez le chargeur de la source d'alimentation. Tirez sur la fiche plutôt que sur le cordon chaque fois que vous débranchez le chargeur.
10. Veillez à placer le cordon de sorte que personne ne puisse le piétiner, trébucher dessus ou qu'il ne soit soumis à des dégâts ou une tension.
11. Ne faites pas fonctionner le chargeur si son cordon ou sa fiche sont endommagés. Si le cordon ou la fiche sont endommagés, demandez toujours à un centre de service après-vente Makita agréé de les remplacer afin d'éviter tout danger.
12. Ne faites pas fonctionner, ni ne démontez le chargeur s'il a reçu un coup sec, est tombé ou a été endommagé d'une façon ou d'une autre ; confiez-le à un dépanneur qualifié. Une utilisation incorrecte ou le remontage peuvent entraîner un risque d'incendie ou d'électrocution.
13. Ne chargez pas la batterie si la température ambiante est **INFÉRIEURE À 10 °C** ou **SUPÉRIEURE À 40 °C**. Si la température est basse, la charge peut ne pas démarrer.
14. N'essayez pas d'utiliser un transformateur élévateur, un groupe électrogène ou une prise CC.
15. Ne laissez rien couvrir ou boucher les orifices d'aération du chargeur.
16. Vous ne devez pas brancher ou débrancher le cordon, ni insérer ou retirer la batterie avec les mains mouillées.
17. N'utilisez jamais d'essence, de benzine, de diluant, d'alcool ou d'autres produits similaires pour nettoyer le chargeur. Ces produits présentent un risque de décoloration, de déformation ou de fissuration.

Charge

1. Branchez le chargeur de batterie dans la source d'alimentation CA appropriée. Les témoins de charge clignotent lentement en vert de manière répétée.
2. Insérez la batterie dans le chargeur jusqu'à ce qu'elle s'arrête en s'ajustant sur le guide du chargeur.
4. À la fin de la charge, le témoin de charge passe du bleu au vert, et une mélodie ou une alarme sonore (un bip long) retentit pour vous informer que la charge est terminée.
5. Après la charge, retirez la batterie du chargeur et débranchez le chargeur.

► Fig.2

Le couvercle des bornes du chargeur peut être ouvert en insérant la batterie et fermé en la retirant.

3. Lorsque la batterie est insérée, la couleur du témoin de charge passe du vert au bleu, et la charge commence. Le témoin bleu clignotant rapidement indique un état chargé entre 0 et 80 % et le témoin de charge bleu restera allumé en continu pour indiquer un état chargé entre 80 et 100 %. L'indication de 80 % mentionnée ci-dessus est une valeur approximative. L'indication peut différer selon la température de la batterie ou l'état de la batterie.

NOTE : La durée de la charge dépend de la température (10 °C - 40 °C) à laquelle la batterie est chargée et de l'état de la batterie, comme une batterie neuve ou qui n'a pas été utilisée pendant une période prolongée.

Tension	Nombre d'éléments	Batterie Li-ion	Capacité (Ah) conformément à IEC61960	Durée de la charge (Minutes)
40 V (max.)	10	BL4020	2	22
40 V (max.)	10	BL4025	2,5	28
40 V (max.)	10	BL4040	4	45
40 V (max.)	20	BL4050F	5	50

REMARQUE : Le chargeur de batterie est destiné à charger des batteries Makita. Ne l'utilisez jamais à d'autres fins ou avec des batteries d'autres fabricants.

NOTE : Si le témoin de charge clignote lentement en bleu, il se peut que la charge ne commence pas en raison de l'état de la batterie comme indiqué ci-dessous :

- Batterie d'un outil qui vient d'être utilisé ou batterie laissée en plein soleil pendant une période prolongée.
- Batterie exposée à de l'air froid pendant une période prolongée.

NOTE : Lorsque la batterie est trop chaude, la charge ne commence pas tant que la température de la batterie n'a pas atteint le degré auquel la charge est possible.

NOTE : Si le témoin de charge passe au rouge, la charge n'est pas possible. Les bornes sur le chargeur ou la batterie sont bouchées par de la poussière, ou la batterie est usée ou endommagée.

Modification de la mélodie à la fin de la charge

1. Lorsque vous insérez la batterie dans le chargeur, la dernière courte mélodie préréglée de charge terminée retentit.
2. Si vous la retirez et la réinsérez dans les cinq secondes suivant cette action, la mélodie change.
3. Chaque fois que vous la retirez et la réinsérez dans les cinq secondes suivant cette action, la mélodie change séquentiellement.
4. Lorsque la mélodie souhaitée retentit, laissez la batterie insérée et la charge commencera. Lorsqu'un mode « bip court » est sélectionné, aucun signal de charge terminée n'est émis. (Mode silencieux)
5. À la fin de la charge, le témoin de charge s'allume en vert et la mélodie préréglée à l'insertion de la batterie ou une alarme sonore (un bip long) retentit pour vous informer que la charge est terminée. (Si le mode silencieux est sélectionné, aucun son n'est émis.)
6. La mélodie préréglée reste en mémoire même si le chargeur est débranché.

Système de refroidissement

Ce chargeur est pourvu d'un ventilateur de refroidissement pour batterie chauffée afin de permettre à la batterie de démontrer ses propres performances. L'air de refroidissement émet un bruit pendant le refroidissement, ce qui indique que le chargeur ne présente pas de problème.

Un témoin bleu et rouge clignote en alternance pour avertissement dans les cas suivants.

- Problème du ventilateur de refroidissement
- Refroidissement incomplet de la batterie, lorsqu'elle est bouchée par de la poussière par exemple

La batterie peut être chargée en dépit du témoin bleu et rouge en alternance. Mais la durée de la charge sera plus longue que d'habitude dans ce cas. Vérifiez le bruit du ventilateur de refroidissement, l'orifice d'aération sur le chargeur et la batterie, qui peut parfois être bouché par de la poussière.

Maintenez toujours propre l'orifice d'aération sur le chargeur et la batterie pour refroidissement.

► **Fig.3:** 1. Orifice de sortie d'air 2. Orifice d'entrée d'air

NOTE : Le système de refroidissement est en ordre même si aucun bruit n'est émis du ventilateur de refroidissement, tant que le témoin bleu et rouge ne clignote pas.

NOTE : Les produits doivent être envoyés pour réparation ou maintenance si le témoin bleu et rouge clignote en alternance trop souvent.

Montage mural

⚠️ AVERTISSEMENT : Veillez à utiliser deux vis pour suspendre le chargeur sur le mur et fixez le chargeur sur le mur avec une autre vis. Autrement, le chargeur pourrait tomber et provoquer de graves blessures.

⚠️ AVERTISSEMENT : Assurez-vous toujours que le chargeur est débranché et la batterie retirée du chargeur avant de procéder à la tâche de montage mural.

⚠️ AVERTISSEMENT : Suivez les étapes indiquées dans ce mode d'emploi et terminez l'ensemble de la procédure en une fois. Le chargeur peut tomber et provoquer des dommages matériels ou corporels si vous arrêtez la tâche à mi-chemin.

⚠️ AVERTISSEMENT : Vérifiez régulièrement que les vis sont bien serrées. Autrement le chargeur pourrait tomber à cause d'une vis desserrée.

⚠️ AVERTISSEMENT : Nettoyez régulièrement les pièces des bornes du chargeur avec un souffleur de poussières, etc.

⚠️ ATTENTION : Choisissez soigneusement un mur stable pour le montage du chargeur. Assurez-vous que la tâche de montage ou la charge ne sont pas entravées. Le poids brut de l'ensemble chargeur et batterie est d'environ 2,3 kg (5,1 lbs). Prévoyez de renforcer suffisamment le mur si nécessaire.

⚠️ ATTENTION : Faites attention de ne pas laisser tomber la batterie lorsque vous insérez ou retirez la batterie du chargeur mural. Tenez fermement la batterie et gardez une posture stable.

Vous pouvez installer le chargeur au mur. Prévoyez un espace autour du chargeur comme illustré sur la figure.

► Fig.4

NOTE : Éléments à préparer :

— Deux vis - pour suspendre le chargeur

Taille de vis : 4,0 mm x plus de 20 mm.

Taille de tête de vis : Moins de 9,0 mm de diamètre et moins de 3,5 mm d'épaisseur.

— Une vis (4,0 mm x plus de 25 mm) - pour fixer le chargeur.

— Outils - pour serrer les vis







1. Fixez deux vis pour suspension au mur.
2. Accrochez le chargeur au mur avec son crochet au dos.
► Fig.5
3. Fixez le chargeur en serrant une vis de fixation en haut du chargeur.
► Fig.6

WARNUNG

Dieses Gerät kann von Kindern ab 8 Jahren und Personen mit verminderten körperlichen, sensorischen oder geistigen Fähigkeiten oder Mangel an Erfahrung und Kenntnissen benutzt werden, sofern sie eine Beaufsichtigung oder Anweisung bezüglich des sicheren Gebrauchs des Gerätes erhalten haben und die damit verbundenen Gefahren verstehen. Kinder dürfen nicht mit dem Gerät spielen. Reinigung und Benutzerwartung dürfen nicht von Kindern ohne Beaufsichtigung durchgeführt werden.

Symbole







Nachfolgend werden Symbole beschrieben, die für das Gerät verwendet werden können. Machen Sie sich unbedingt vor der Benutzung mit ihrer Bedeutung vertraut.

	Nur für Inneneinsatz.
	Betriebsanleitung lesen.
	DOPPELTE ISOLIERUNG
	Akku nicht kurzschließen.
	Akkus weder Wasser noch Regen aussetzen.
	Akkus nicht ins Feuer werfen.
	Akkus immer recyceln.



Nur für EG-Länder
Entsorgen Sie Elektrogeräte oder Akkus nicht zusammen mit dem Hausmüll! Unter Einhaltung der Europäischen Richtlinie über Elektro- und Elektronik-Altgeräte, Batterien, Akkus sowie verbrauchte Batterien und Akkus und ihre Umsetzung gemäß den Landesgesetzen müssen Elektrogeräte und Batterien bzw. Akkus, die das Ende ihrer Lebensdauer erreicht haben, getrennt gesammelt und einer umweltgerechten Recycling-Einrichtung zugeführt werden.

► Abb.1

	Bereit zum Laden.
	Ladeverzögerung (Akkukühlung, Akku zu kalt, oder Warten auf Laden).
	Ladevorgang (0 - 80 %).
	Ladevorgang (80 - 100 %).
	Ladevorgang abgeschlossen.
	Ladevorgang (Kühlungsstörung).
	Defekter Akku.

VORSICHT

1. **BEWAHREN SIE DIESE ANWEISUNGEN SORGFÄLTIG AUF** - Diese Anleitung enthält wichtige Sicherheits- und Gebrauchsanweisungen für das Ladegerät.
2. Lesen Sie vor der Benutzung des Ladegerätes alle Anweisungen und Warnhinweise, die an (1) Ladegerät, (2) Akku und (3) Akkuwerkzeug angebracht sind.
3. **VORSICHT** - Um die Verletzungsgefahr zu reduzieren, dürfen nur Makita-Akkus geladen werden. Andere Akkutypen können platzen und Personen- oder Sachschäden verursachen.
4. Nicht aufladbare Batterien können mit diesem Ladegerät nicht aufgeladen werden.
5. Achten Sie darauf, dass die Spannung der Stromquelle mit der auf dem Typenschild des Ladegerätes angegebenen Spannung übereinstimmt.
6. Laden Sie den Akku nicht in Gegenwart von brennbaren Flüssigkeiten oder Gasen.
7. Setzen Sie das Ladegerät weder Regen noch Schnee oder nassen Bedingungen aus.
8. Tragen Sie das Ladegerät niemals am Netzkabel, und reißen Sie niemals daran, um es von der Steckdose zu trennen.
9. Trennen Sie das Ladegerät nach dem Laden oder vor jedem Versuch einer Wartung oder Reinigung von der Stromquelle. Ziehen Sie immer am Stecker, niemals am Kabel, um das Ladegerät von der Stromquelle zu trennen.
10. Verlegen Sie das Netzkabel so, dass niemand darauf tritt oder darüber stolpert, und dass es keinen sonstigen schädlichen Einflüssen oder Belastungen ausgesetzt wird.
11. Betreiben Sie das Ladegerät nicht mit einem beschädigten Kabel oder Stecker. Falls das Kabel oder der Stecker beschädigt ist, lassen Sie das betreffende Teil von einem autorisierten Makita-Servicecenter austauschen, um eine Gefahr zu vermeiden.
12. Benutzen oder zerlegen Sie das Ladegerät nicht, wenn es einen harten Schlag erlitten hat, fallen gelassen oder sonst wie beschädigt worden ist, sondern bringen Sie es zu einem qualifizierten Kundendiensttechniker. Falscher Gebrauch oder Zusammenbau kann die Ursache für elektrische Schläge oder einen Brand sein.
13. Laden Sie den Akku nicht bei einer Raumtemperatur UNTER 10°C oder ÜBER 40°C. Bei niedrigeren Temperaturen beginnt der Ladevorgang u. U. nicht.
14. Das Ladegerät darf nicht an einen Aufwärtstransformator, Generator oder eine Gleichstrom-Steckdose angeschlossen werden.
15. Achten Sie darauf, dass die Lüftungsschlitze des Ladegerätes nicht abgedeckt oder blockiert werden.
16. Unterlassen Sie Anschließen oder Abtrennen des Kabels und Einsetzen oder Herausnehmen des Akkus mit nassen Händen.
17. Verwenden Sie auf keinen Fall Benzin, Waschbenzin, Verdünner, Alkohol oder dergleichen zum Reinigen des Ladegerätes. Solche Mittel können Verfärbung, Verformung oder Rissbildung verursachen.

Aufladen

1. Schließen Sie das Ladegerät an eine geeignete Wechselstromquelle an. Die Ladekontrolllampen blinken langsam wiederholt in Grün.
2. Führen Sie den Akku unter Ausrichtung auf die Führung des Ladegerätes bis zum Anschlag in das Ladegerät ein.
► **Abb.2**
Die Anschlussabdeckung des Ladegerätes kann durch Einsetzen des Akkus geöffnet und durch Herausziehen des Akkus geschlossen werden.
3. Sobald der Akku eingesetzt wird, wechselt die Farbe der Ladekontrolllampe von Grün auf Blau, und der Ladevorgang beginnt. Schnelles Blinken der blauen Lampe zeigt einen Ladezustand von 0 - 80 % an, während die blaue Ladekontrolllampe durch ständiges Leuchten einen Ladezustand von 80 - 100 % anzeigt. Die oben genannte 80%-Anzeige ist ein Näherungswert. Die Anzeige kann je nach der Temperatur oder dem Zustand des Akkus unterschiedlich sein.
4. Wenn der Ladevorgang beendet ist, wechselt die Ladekontrolllampe von Blau auf Grün, und eine Melodie oder ein Summton (langer Piepton) wird abgegeben, um den Abschluss des Ladevorgangs zu melden.
5. Nehmen Sie den Akku nach dem Laden aus dem Ladegerät heraus, und trennen Sie dieses vom Stromnetz.

HINWEIS: Die Ladezeit ist je nach der Temperatur (10°C - 40°C), bei welcher der Akku geladen wird, und dem Zustand des Akkus (z. B. neuer oder längere Zeit unbenutzter Akku) unterschiedlich.

Spannung	Anzahl der Zellen	Li-Ion-Akku	Kapazität (Ah) gemäß IEC 61960	Ladezeit (Minuten)
40 V (max.)	10	BL4020	2	22
40 V (max.)	10	BL4025	2,5	28
40 V (max.)	10	BL4040	4	45
40 V (max.)	20	BL4050F	5	50

ANMERKUNG: Das Ladegerät ist ausschließlich zum Laden von Makita-Akkus vorgesehen. Verwenden Sie es auf keinen Fall für einen anderen Zweck oder zum Laden von Akkus anderer Fabrikate.

HINWEIS: Falls die Ladekontrolllampe langsam in Blau blinkt, beginnt der Ladevorgang je nach dem Zustand des Akkus u. U. nicht, wie nachstehend angegeben:

- Der Akku wurde von einem kurz zuvor benutzten Werkzeug abgenommen, oder der Akku wurde lange Zeit an einem Ort liegen gelassen, der direktem Sonnenlicht ausgesetzt war.
- Der Akku wurde lange Zeit an einem Ort liegen gelassen, der Kaltluft ausgesetzt war.

HINWEIS: Wenn der Akku zu heiß ist, beginnt der Ladevorgang nicht eher, bis die Akkutemperatur ein Niveau erreicht, bei dem Laden möglich ist.

HINWEIS: Falls die Farbe der Ladekontrolllampe zu Rot wechselt, ist Laden nicht möglich. Möglicherweise sind die Kontakte des Ladegerätes oder des Akkus verschmutzt, oder der Akku ist verbraucht oder beschädigt.

Änderung der Melodie bei Abschluss des Ladevorgangs

1. Beim Einsetzen des Akkus in das Ladegerät wird die zuletzt voreingestellte kurze Ladevorgangs-Abschlussmelodie abgegeben.
2. Wird der Akku innerhalb von fünf Sekunden nach dem Entfernen wieder eingesetzt, ändert sich die Melodie.
3. Mit jedem weiteren Herausnehmen und Wiedereinsetzen innerhalb von fünf Sekunden wird die nächste Melodie aktiviert.
4. Wenn die gewünschte Melodie abgegeben wird, lassen Sie den Akku eingesetzt, um den Ladevorgang zu starten. Wenn der Modus „kurzer Piepton“ gewählt wird, wird kein Ladevorgangs-Abschlussignal abgegeben. (Stumm-Modus)
5. Wenn der Ladevorgang beendet ist, leuchtet die Ladekontrolllampe in Grün auf, und die beim Einsetzen des Akkus voreingestellte Melodie oder ein Summton (langer Piepton) ertönt, um den Abschluss des Ladevorgangs zu melden. (Wenn der Stumm-Modus gewählt wird, werden keine Signaltöne abgegeben.)
6. Die voreingestellte Melodie bleibt gespeichert, selbst wenn das Ladegerät von der Stromquelle getrennt wird.

Kühlsystem

Dieses Ladegerät ist mit einem Kühlgebläse für erhitzte Akkus ausgestattet, um es dem Akku zu ermöglichen, seine eigene Leistung unter Beweis zu stellen. Während des Kühlbetriebs ist das Geräusch von Kühlluft hörbar, was jedoch keine Störung des Ladegerätes bedeutet.

In den folgenden Fällen blinkt die Leuchte zur Warnung abwechselnd in Blau und Rot.

- Störung des Kühlgebläses
- Unvollständige Kühlung des Akkus, z. B. bei Verstopfung mit Staub

Der Akku kann trotz der abwechselnd blau und rot leuchtenden Warnleuchte geladen werden. In diesem Fall ist die Ladezeit jedoch länger als gewöhnlich. Überprüfen Sie das Geräusch des Kühlgebläses und die Lüftungsöffnung an Ladegerät und Akku, die manchmal mit Staub verstopft sein kann.

Halten Sie die Lüftungsöffnung an Ladegerät und Akku für einwandfreie Kühlung stets sauber.

► **Abb.3:** 1. Auslassöffnung 2. Einlassöffnung

HINWEIS: Wenn die blaue und rote Leuchte nicht blinkt, ist das Kühlsystem in Ordnung, obwohl kein Geräusch des Kühlgebläses hörbar ist.

HINWEIS: Die Produkte sollten zur Reparatur oder Wartung eingeschickt werden, falls die blaue und rote Leuchte oft abwechselnd blinken.

Wandmontage

⚠️ WARNUNG: Verwenden Sie unbedingt zwei Schrauben zum Aufhängen des Ladegeräts an der Wand, und verankern Sie das Ladegerät mit einer weiteren Schraube an der Wand. Anderenfalls kann das Ladegerät herunterfallen und schwere Verletzungen verursachen.

⚠️ WARNUNG: Vergewissern Sie sich stets, dass das Ladegerät vom Stromnetz getrennt ist, und dass der Akku aus dem Ladegerät herausgenommen ist, bevor Sie die Wandmontagearbeit durchführen.

⚠️ WARNUNG: Folgen Sie den Anweisungen in dieser Anleitung, und führen Sie die ganzen Arbeitsvorgänge auf einmal aus. Wenn Sie die Arbeit zwischendurch unterbrechen, kann das Ladegerät herunterfallen und Verletzungen oder Beschädigungen verursachen.

⚠️ WARNUNG: Überprüfen Sie den festen Sitz der Schrauben auf regelmäßiger Basis. Anderenfalls kann das Ladegerät wegen lockerer Schrauben herunterfallen.

⚠️ WARNUNG: Reinigen Sie die Kontakte des Ladegerätes regelmäßig mit einem Druckluftspray usw.

⚠️ VORSICHT: Wählen Sie eine stabile Wand für die Montage des Ladegerätes sorgfältig aus. Achten Sie darauf, dass die Montagearbeit oder der Ladebetrieb nicht behindert wird. Das Bruttogewicht von Ladegerät und Akku erreicht ungefähr 2,3 kg (5,1 lbs). Sorgen Sie nötigenfalls für eine ausreichende Verstärkung der Wand.

⚠️ VORSICHT: Achten Sie beim Einsetzen oder Entnehmen des Akkus vom wandmontierten Ladegerät, dass der Akku nicht herunterfällt. Halten Sie den Akku gut fest, und behalten Sie eine stabile Haltung bei.

Sie können das Ladegerät an der Wand montieren. Halten Sie einen Abstand um das Ladegerät ein, wie in der Abbildung gezeigt.

► **Abb.4**

HINWEIS: Halten Sie folgende Teile bereit:

- Zwei Schrauben - zum Aufhängen des Ladegerätes
- Schraubengröße: 4,0 mm x mehr als 20 mm.
- Schraubenkopfgröße: Weniger als $\varnothing 9,0$ mm und weniger 3,5 mm Dicke.
- Eine Schraube (4,0 mm x mehr als 25 mm) - zum Verankern des Ladegerätes.
- Werkzeuge - zum Anziehen der Schrauben

1. Befestigen Sie zwei Schrauben zum Aufhängen an der Wand.
2. Hängen Sie das Ladegerät mit den Ösen auf der Rückseite an die Wand.

► **Abb.5**

3. Fixieren Sie das Ladegerät durch Anziehen der Ankerschraube an der Oberseite des Ladegerätes.







► **Abb.6**

AVVERTENZA

Questo elettrodomestico può venire utilizzato dai bambini dagli 8 anni in su, nonché da persone con capacità fisiche, sensoriali o mentali ridotte, o prive di esperienza o preparazione, qualora vengano fornite loro supervisione o istruzioni relative all'utilizzo in sicurezza dell'elettrodomestico e comprendano i pericoli che comporta. I bambini non devono giocare con l'elettrodomestico. La pulizia e la manutenzione da parte dell'utente non devono essere effettuate da bambini senza supervisione.

Simboli

Le figure seguenti mostrano i simboli utilizzati per l'apparecchio. Accertarsi di comprenderne il significato prima dell'uso.







	Solo per uso in interni.
	Leggere il manuale d'uso.
	DOPPIO ISOLAMENTO
	Non cortocircuitare la batteria.
	Non esporre la batteria all'acqua o alla pioggia.
	Non distruggere la batteria con il fuoco.
	Riciclare sempre la batteria.



Li-ion

Solo per le nazioni UE
Non smaltire apparecchiature elettriche o batterie insieme ai rifiuti domestici! In osservanza delle direttive europee sui rifiuti di apparecchiature elettriche ed elettroniche (RAEE), e su batterie ed accumulatori e sui rifiuti di batterie ed accumulatori, e sulla relativa implementazione in conformità alle norme nazionali, le apparecchiature elettriche e le batterie che hanno raggiunto la fine della loro vita utile devono essere sottoposte a raccolta differenziata e conferite a una struttura di riciclaggio ecocompatibile.

► Fig.1

	Pronto a caricare.
	Carica ritardata (batteria in raffreddamento, batteria troppo fredda o in attesa di carica).
	Carica in corso (da 0 all'80%).
	Carica in corso (dall'80 al 100%).
	Carica completata.
	Carica in corso (anomalia di raffreddamento).
	Batteria difettosa.

ATTENZIONE

1. **CONSERVARE LE PRESENTI ISTRUZIONI:** il presente manuale contiene importanti istruzioni per l'uso e relative alla sicurezza per il caricabatterie.
2. Prima di utilizzare il caricabatterie, leggere tutte le istruzioni e le indicazioni delle avvertenze riportate (1) sul caricabatterie, (2) sulla batteria e (3) sul prodotto che utilizza la batteria.
3. **ATTENZIONE:** per ridurre il rischio di lesioni personali, caricare solo batterie Makita di tipo ricaricabile. Altri tipi di batterie potrebbero scoppiare, causando lesioni personali e danni alle cose.
4. Non è possibile caricare batterie non ricaricabili con questo caricabatterie.
5. Utilizzare una fonte di alimentazione con la tensione specificata sulla targhetta dei dati tecnici del caricabatterie.
6. Non caricare la cartuccia della batteria in presenza di liquidi o gas infiammabili.
7. Non esporre il caricabatterie alla pioggia, alla neve o a condizioni di bagnato.
8. Non trasportare mai il caricabatterie tenendolo per il cavo, né tirare quest'ultimo per scollegarlo dalla presa elettrica.
9. Dopo la carica o prima di tentare qualsiasi manutenzione o pulizia, scollegare il caricabatterie dalla fonte di alimentazione. Ogni volta che si intende scollegare il caricabatterie, tirarne la spina, anziché il cavo.
10. Accertarsi che il cavo sia collocato in modo da evitare di calpestarlo, inciamparvi sopra e sottoporlo in altro modo a danneggiamenti o stress.
11. Non far funzionare il caricabatterie con un cavo o una spina danneggiati. Qualora il cavo o la spina siano danneggiati, richiedere a un centro di assistenza autorizzato Makita di sostituirli, per evitare pericoli.
12. Non far funzionare né smontare il caricabatterie, qualora abbia ricevuto un forte colpo, sia stato fatto cadere o sia danneggiato in alcun modo; portarlo a un tecnico di assistenza qualificato. L'uso errato o il riassetto potrebbero causare il rischio di scosse elettriche o incendi.
13. Non caricare la cartuccia della batteria quando la temperatura ambiente è INFERIORE a 10°C o SUPERIORE a 40°C. A basse temperature, la carica potrebbe non avviarsi.
14. Non tentare di utilizzare un trasformatore elevatore di tensione, un generatore a motore o una presa elettrica in CC.
15. Non lasciare che alcunché possa coprire o intasare le aperture di ventilazione del caricabatterie.
16. Non collegare né scollegare il cavo né inserire o rimuovere la batteria con le mani bagnate.
17. Non utilizzare mai benzina per motori o per smacchiare, diluenti, alcool o sostanze simili per pulire il caricabatterie. In caso contrario, si potrebbero causare scolorimenti, deformazioni o crepe.

Carica

1. Inserire il caricabatterie in una fonte di tensione CA corretta. Le luci di carica lampeggiano lentamente e ripetutamente in verde.
 2. Inserire la cartuccia della batteria nel caricabatterie fino a quando si arresta, sistemandosi sulla guida del caricabatterie.
- **Fig.2**

Lo sportellino dei terminali del caricabatterie può venire aperto inserendo la cartuccia della batteria e chiuso estraendo quest'ultima.

3. Quando la cartuccia della batteria è inserita, il colore della luce di carica cambia da verde a blu e la carica ha inizio. La luce di carica blu che lampeggia velocemente indica una condizione di carica tra lo 0 e l'80%, mentre la luce di carica blu che resta illuminata fissa indica tra l'80 e il 100%. L'indicazione dell'80% menzionata sopra è un valore approssimativo. L'indicazione può variare in base alla temperatura o alla condizione della batteria.

NOTA: Il tempo di carica varia in base alla temperatura (da 10°C a 40°C) a cui viene caricata la cartuccia della batteria e alle condizioni della cartuccia della batteria, ad esempio una cartuccia della batteria che sia nuova o che non sia stata utilizzata per un lungo periodo di tempo.

Tensione	Numero di celle	Cartuccia della batteria a Ioni di litio	Capacità (Ah) in base allo standard IEC61960	Tempo di carica (minuti)
40 V (max.)	10	BL4020	2	22
40 V (max.)	10	BL4025	2,5	28
40 V (max.)	10	BL4040	4	45
40 V (max.)	20	BL4050F	5	50

AVVISO: Il caricabatterie è destinato alla carica di cartucce delle batterie Makita. Non utilizzarlo mai ad altri scopi o per batterie di altri produttori.

NOTA: Qualora la luce di carica lampeggi lentamente in colore blu, la carica non può iniziare a causa della condizione della cartuccia della batteria indicata di seguito:

- Cartuccia della batteria di un utensile che è stato appena utilizzato o cartuccia della batteria che è stata lasciata in un'ubicazione esposta alla luce solare diretta per un lungo periodo di tempo.
- Cartuccia della batteria che è stata lasciata per un lungo periodo di tempo in un'ubicazione esposta ad aria fredda.

NOTA: Quando la cartuccia della batteria è troppo calda, la carica non ha inizio fino al momento in cui la temperatura della cartuccia della batteria raggiunge un grado che consente la carica.

NOTA: Qualora la luce di carica passi al colore rosso, la carica non è possibile. I terminali sul caricabatterie o sulla cartuccia della batteria sono intasati da polveri, o la cartuccia della batteria è usurata o danneggiata.

Modifica della melodia che viene emessa al completamento della carica

1. L'inserimento della cartuccia della batteria nel caricabatterie fa emettere l'ultimo suono preimpostato della breve melodia che indica il completamento della carica.
2. Se si rimuove e si reinserisce la cartuccia della batteria entro cinque secondi dopo questa operazione, si modifica il suono della melodia.
3. A ogni rimozione e reinserimento della cartuccia della batteria entro altri cinque secondi da questa operazione, il suono della melodia cambia in sequenza.
4. Quando viene emesso il suono della melodia desiderata, lasciare la cartuccia della batteria inserita, e la carica ha inizio. Quando viene selezionata la modalità con "bip breve", non viene emesso alcun segnale di completamento della carica (modalità silenziosa).
5. Al termine della carica, la luce di carica si illumina in verde, e viene emesso il suono della melodia preimpostata all'inserimento della cartuccia della batteria o il suono del cicalino (un lungo "bip") per notificare il completamento della carica (quando è selezionata la modalità silenziosa, non viene emesso alcun suono).
6. Il suono della melodia preimpostata resta memorizzato anche quando si scollega il caricabatterie dalla presa elettrica.

Sistema di raffreddamento

Questo caricabatterie è dotato di una ventola di raffreddamento per le batterie calde, al fine di consentire alla batteria di sfruttare le proprie prestazioni. Durante il raffreddamento si sente il suono dell'aria di raffreddamento, il che non denota alcun problema del caricabatterie.

Una luce lampeggia in blu e rosso alternativamente come avvertimento nei casi seguenti.

- Problema della ventola di raffreddamento
- Raffreddamento incompleto della batteria, ad esempio qualora sia intasata da polveri

La batteria può venire caricata nonostante la luce blu e rossa alternata. Tuttavia, in questo caso il tempo di carica sarà più lungo di quello consueto. Controllare il suono della ventola di raffreddamento e le aperture di ventilazione sul caricabatterie e sulla batteria, che a volte possono restare intasate da polveri.

Mantenere sempre pulita l'apertura di ventilazione sul caricabatterie e sulla batteria per il raffreddamento.

► **Fig.3:** 1. Apertura di scarico 2. Apertura di aspirazione

NOTA: Il sistema di raffreddamento funziona correttamente, anche qualora non venga emesso alcun suono della ventola di raffreddamento, se la luce blu e rossa non lampeggia.

NOTA: I prodotti vanno sottoposti a riparazione o manutenzione, qualora la luce lampeggi alternativamente in blu e rosso molto spesso.

Montaggio a parete

⚠AVVERTIMENTO: Accertarsi di utilizzare due viti per appendere il caricabatterie a una parete, e ancorare il caricabatterie alla parete con un'altra vite. In caso contrario, il caricabatterie potrebbe cadere e causare gravi lesioni personali.

⚠AVVERTIMENTO: Prima di eseguire il lavoro di montaggio a parete, accertarsi sempre che il caricabatterie sia scollegato dalla presa elettrica e che la batteria sia stata rimossa dal caricabatterie.

⚠AVVERTIMENTO: Attenersi ai passi illustrati nel presente manuale, e portare a termine tutte le procedure allo stesso tempo. Qualora si interrompa il lavoro a metà, il caricabatterie potrebbe cadere e causare lesioni personali o danni alle cose.

⚠AVVERTIMENTO: Controllare a intervalli regolari che le viti siano serrate. In caso contrario, il caricabatterie potrebbe cadere a causa di una vite allentata.

⚠AVVERTIMENTO: Pulire a intervalli regolari le parti dei terminali sul caricabatterie, utilizzando una bomboletta di aria compressa, e così via.

⚠ATTENZIONE: Scegliere con cura una parete stabile per il montaggio del caricabatterie. Accertarsi che non sia presente alcun ostacolo al lavoro di montaggio o all'operazione di carica. Il peso lordo del caricabatterie e della batteria arriva a circa 2,3 kg (5,1 lbs). Se necessario, fornire un rinforzo sufficiente per la parete.

⚠ATTENZIONE: Fare attenzione a non far cadere la cartuccia della batteria quando si inserisce o si rimuove la batteria dal caricabatterie montato a parete. Mantenere saldamente la cartuccia della batteria e mantenere una postura stabile.

È possibile montare il caricabatterie sulla parete. Lasciare intorno al caricabatterie lo spazio libero indicato nella figura.

► Fig.4

NOTA: Elementi da preparare:

— Due viti: per appendere il caricabatterie

Dimensione viti: 4,0 mm x più di 20 mm.

Dimensione delle teste delle viti: Diametro inferiore a 9,0 mm e spessore inferiore a 3,5 mm.

— Una vite (4,0 mm x più di 25 mm): per ancorare il caricabatterie.

— Attrezzi: per serrare le viti

1. Fissare due viti per la sospensione sulla parete.
2. Appendere il caricabatterie alla parete utilizzando il gancio sul retro.

► Fig.5

3. Fissare il caricabatterie serrando una vite di ancoraggio sulla parte superiore del caricabatterie.

► Fig.6

WAARSCHUWING

Dit apparaat mag worden gebruikt door kinderen van 8 jaar en ouder of door personen met beperkte fysieke, zintuiglijke of verstandelijke vermogens of gebrek aan ervaring of kennis van zaken, maar alleen onder toezicht of na instructie in veilig gebruik van het apparaat, met begrip van de eventuele risico's. Kinderen mogen niet met het apparaat spelen. Reiniging en onderhoud door de gebruiker mogen niet worden uitgevoerd door kinderen zonder toezicht.

Symbolen







Hieronder staan de symbolen die voor het gereedschap kunnen worden gebruikt. Zorg ervoor dat u de betekenis ervan kent voordat u het gereedschap gaat gebruiken.

	Uitsluitend voor gebruik binnenshuis.
	Lees de gebruiksaanwijzing.
	DUBBEL GEÏSOLEERD
	Accu niet kortsluiten.
	Accu niet blootstellen aan water of regen.
	Accu nooit in een vuur gooien.
	Accu altijd recycleren.



Alleen voor EU-landen
Geef elektrisch gereedschap en accu's niet met het huisvuil mee! Volgens de Europese richtlijn inzake oude elektrische en elektronische apparaten, en inzake batterijen en accu's en oude batterijen en accu's, en de toepassing daarvan binnen de nationale wetgeving, dienen elektrisch gereedschap, accu('s) en batterijen die het einde van hun levensduur hebben bereikt, gescheiden te worden ingezameld en te worden afgevoerd naar een recyclebedrijf dat voldoet aan de geldende milieueisen.

► Fig.1

	Klaar voor opladen.
	Laden vertraagd (accu koelt af, te koude accu, of wachten op laden).
	Bezig met opladen (0 - 80 %).
	Bezig met opladen (80 - 100 %).
	Opladen voltooid.
	Bezig met opladen (probleem met koeling).
	Accu defect.

LET OP

1. **BEWAAR DEZE INSTRUCTIES** - Deze gebruiksaanwijzing bevat belangrijke veiligheids- en bedieningsinstructies voor de acculader.
2. Alvorens de acculader in gebruik te nemen, leest u eerst alle instructies en waarschuwingsofschriften op (1) de acculader, (2) de accu en (3) het apparaat dat op een accu werkt.
3. **LET OP** - Om de kans op letsel te verkleinen, mag u alleen oplaadbare accu's van Makita opladen. Andere typen accu's kunnen barsten waardoor persoonlijk letsel of schade kan worden veroorzaakt.
4. Niet-oplaadbare accu's kunnen niet worden opgeladen met deze acculader.
5. Gebruik een stroomvoorziening met een spanning aangegeven op het typeplaatje van de acculader.
6. Laad de accu niet op in de buurt van ontvlambare vloeistoffen of gassen.
7. Stel de lader niet bloot aan regen, sneeuw of natte omstandigheden.
8. Draag de lader nooit aan het netsnoer en geef nooit een ruk aan het netsnoer om zo de stekker uit het stopcontact te trekken.
9. Na het opladen of voordat u de acculader onderhoudt of schoonmaakt, trekt u de stekker van de lader uit het stopcontact. Trek bij het loskoppelen van de lader aan de stekker en niet aan het netsnoer.
10. Zorg ervoor dat het netsnoer op een plaats ligt waar er niet op wordt gestaan, over gestruikeld of anderszins blootgesteld aan beschadiging of krachten.
11. Gebruik de lader niet wanneer het netsnoer of de stekker beschadigd is. Als het snoer of de stekker beschadigd is, vraagt u een erkend Makita-servicecentrum deze te vervangen om een gevaarlijke situatie te voorkomen.
12. Gebruik de lader niet en haal hem niet uit elkaar nadat deze is blootgesteld aan een zware schok, is gevallen of op een andere manier is beschadigd, maar breng deze naar een vakbekwame reparateur. Door onjuist gebruik of in elkaar zetten kan een risico van elektrische schokken of brand ontstaan.
13. Laad de accu niet op wanneer de kamertemperatuur **LAGER** is dan 10 °C of **HOGER** dan 40 °C. Bij lage temperatuur start het opladen mogelijk niet.
14. Gebruik geen spanningstransformator, motor-generator of gelijkspanningsstopcontact.
15. Zorg ervoor dat de ventilatieopeningen van de lader niet worden afgedekt of geblokkeerd.
16. Zorg ervoor dat bij het erin steken en eruit trekken van de stekker en bij het aanbrengen en verwijderen van de accu uw handen niet nat zijn.
17. Gebruik bij het reinigen van de lader nooit benzine, wasbenzine, thinner, alcohol, enz. Dit kan leiden tot verkleuren, vervormen of barsten.

Opladen

1. Sluit de acculader aan op een wisselstroomvoeding van de juiste spanning. De oplaadlampjes langzaam knippen herhaaldelijk groen.
2. Steek de accu langs de geleiderand in de acculader tot hij stopt.
► **Fig.2**
De afdekking van de aansluitpunten op de lader kan worden geopend door het erin steken van de accu, en kan worden gesloten door het eruit trekken van de accu.
3. Nadat de accu in de acculader is gestoken, verandert de kleur van het oplaadlampje van groen naar blauw en begint het opladen. Het snel knipperende blauwe lampje geeft aan dat de acculading tussen 0% en 80% ligt, en het continu brandende blauwe oplaadlampje geeft 80% tot 100% aan. De hierboven genoemde waarde van 80% is slechts een benadering. Deze waarde kan verschillen met de accutemperatuur en de toestand van de accu.
4. Wanneer het opladen klaar is, verandert de kleur van het oplaadlampje van blauw naar groen en wordt een melodiegeluid of de zoemer (lange pieptoon) voortgebracht om aan te geven dat het opladen klaar is.
5. Nadat het opladen klaar is, verwijdert u de accu uit de acculader en trekt u de stekker van de lader uit het stopcontact.

OPMERKING: De oplaadtijd varieert met de temperatuur (10 °C tot 40 °C) waarbij de accu wordt geladen en met de toestand van de accu, bijvoorbeeld een accu die nieuw is of lange tijd niet is gebruikt.

Spanning	Aantal cellen	Lithiumionaccu	Capaciteit (Ah) conform IEC61960	Oplaadtijd (minuten)
40 V (max.)	10	BL4020	2	22
40 V (max.)	10	BL4025	2,5	28
40 V (max.)	10	BL4040	4	45
40 V (max.)	20	BL4050F	5	50

KENNISGEVING: De acculader is bedoeld voor het opladen van Makita-accu's. Gebruik hem nooit voor andere doeleinden of voor het opladen van accu's van andere fabrikanten.

OPMERKING: Als het oplaadlampje langzaam blauw knippert, begint het opladen mogelijk niet als gevolg van de toestand van de accu, zoals hieronder vermeld:

- Een accu die uit een net gebruikt gereedschap komt, of een accu die gedurende een lange tijd heeft gelegen op een plaats die is blootgesteld aan direct zonlicht.
- Een accu die gedurende een lange tijd heeft gelegen op een plaats die is blootgesteld aan koude lucht.

OPMERKING: Wanneer de accu te warm is, begint het opladen pas nadat de accu-temperatuur binnen het bereik ligt waarbij opladen mogelijk is.

OPMERKING: Als de kleur van het oplaadlampje verandert naar rood, is opladen niet mogelijk. De aansluitpunten van de lader of accu zijn bedekt met vuil, of de accu is versleten of beschadigd.

De melodie veranderen die wordt voortgebracht nadat het opladen klaar is

1. Wanneer de accu in de lader wordt gestoken, wordt het korte melodiegeluid voortgebracht dat het laatst werd ingesteld voor opladen-voltooid.
2. Door na deze handeling de accu te verwijderen en binnen vijf seconden weer aan te brengen, verandert het melodiegeluid.
3. Elke keer wanneer de accu wordt verwijderd en binnen vijf seconden weer wordt aangesloten, verandert het melodiegeluid in een vaste volgorde.
4. Wanneer het gewenste melodiegeluid wordt voortgebracht, laat u de accu erin zitten zodat het opladen begint. Wanneer een "korte pieptoon"-functie is geselecteerd, wordt geen geluid voortgebracht nadat het opladen klaar is (stille functie).
5. Wanneer het opladen klaar is, brandt het oplaadlampje groen en wordt het melodiegeluid dat was ingesteld bij het plaatsen van de accu, of de zoemer (lange pieptoon) voortgebracht om aan te geven dat het opladen klaar is. (Als de stille functie is geselecteerd, wordt geen geluid voortgebracht.)
6. Het ingestelde melodiegeluid blijft opgeslagen, ook wanneer de stekker van de lader uit het stopcontact is getrokken.

Koelsysteem

Deze lader is uitgerust met een koelventilator om de accu's te koelen zodat deze optimaal presteren. Tijdens het koelen is het geluid van de koellucht hoorbaar. Dit is normaal en duidt niet op een probleem met de lader.

Het blauwe en rode lampje knippert beurtelings als waarschuwing in de volgende gevallen.

- Problemen met de koelventilator
- Onvolledig afkoelen van de accu, bijvoorbeeld doordat de ventilatieopeningen verstopt zitten met stof

De accu kan worden opgeladen ondanks dat het blauwe en rode lampje beurtelings knipperen. De oplaadtijd zal in dit geval echter langer dan normaal zijn. Controleer het geluid van de koelventilator en de ventilatieopeningen van de lader en accu, die verstopt kunnen zitten met stof.

Houd de ventilatieopeningen van de lader en accu altijd schoon voor koeling.

► **Fig. 3:** 1. Luchtuitlaatopening 2. Luchtinlaatopening

OPMERKING: Het koelsysteem is in orde ondanks dat het geluid van de koelventilator niet hoorbaar is en het blauwe en rode lampje niet knipperen.

OPMERKING: Het apparaat moet voor reparatie of onderhoud worden opgestuurd als het blauwe en rode lampje vaak beurtelings knipperen.

Bevestigen aan een muur

⚠WAARSCHUWING: Verzeker u ervan twee schroeven te gebruiken wanneer u de lader aan een muur hangt, en veranker de lader aan de muur met nog een schroef. Anders kan de lader vallen en ernstig letsel veroorzaken.

⚠WAARSCHUWING: Verzeker u er altijd van dat de stekker van de lader uit het stopcontact is getrokken en de accu vanaf de lader is verwijderd voordat u de lader aan een muur bevestigt.

⚠WAARSCHUWING: Volg de stappen beschreven in deze handleiding en voltooi de volledige procedure achter elkaar. De lader kan vallen en letsel of schade veroorzaken als u de werkzaamheden tussentijds onderbreekt.

⚠WAARSCHUWING: Controleer regelmatig of de schroeven nog goed vast zitten. Als de schroeven los zitten, kan de lader vallen.

⚠WAARSCHUWING: Reinig regelmatig de aansluitpunten van de lader met een luchtblazer of iets dergelijks.

⚠LET OP: Kies een stevige muur voor het bevestigen van de lader. Verzeker u ervan dat het bevestigen en opladen niet wordt gehinderd. Het brutogewicht van de lader en accu is ongeveer 2,3 kg (5,1 lbs). Zorg zo nodig voor voldoende versterking van de muur.

⚠LET OP: Wees voorzichtig dat u de accu niet laat vallen wanneer u de accu aanbrengt in of verwijdert uit de lader op de muur. Houd de accu stevig vast er zorg voor een stabiele werkhouding.

U kunt de lader aan een muur bevestigen. Zorg voor voldoende vrije ruimte rondom de lader, zoals aangegeven in de afbeelding.

► Fig.4

OPMERKING: Benodigheden bij het bevestigen:

- Twee schroeven - voor het ophangen van de lader
- Schroefmaat: 4,0 mm x meer dan 20 mm.
- Schroefkopmaat: Minder dan $\varnothing 9,0$ mm en minder dan 3,5 mm dik.
- Eén schroef (4,0 mm x meer dan 25 mm) - voor het verankeren van de lader.
- Gereedschappen - voor het vastdraaien van de schroeven

1. Bevestig twee schroeven in de muur om aan op te hangen.
2. Hang de lader aan de muur met behulp van de ophangogen in de achterkant.

► Fig.5

3. Bevestig de lader door de ankerschroef vast te draaien aan de bovenkant van de lader.







► Fig.6

ADVERTENCIA

Este aparato puede ser utilizado por niños de 8 o más años de edad y personas con capacidades físicas, sensoriales o mentales mermadas, o sin experiencia y conocimiento, si han recibido supervisión o instrucción para el uso del aparato de forma segura y son conscientes del peligro que implica. Los niños no deben jugar con el aparato. La limpieza y mantenimiento que debe hacer el usuario no deben ser realizados por niños sin supervisión.

Símbolos







A continuación se muestran los símbolos que pueden ser utilizados para el equipo. Asegúrese de que entiende su significado antes de utilizar.

	Usar en interiores solamente.
	Lea el manual de instrucciones.
	DOBLE AISLAMIENTO
	No cortocircuite la batería.
	No exponga la batería al agua ni a la lluvia.
	No destruya la batería mediante fuego.
	Recicle siempre la batería.



Sólo para países de la Unión Europea
¡No deseche los aparatos eléctricos o baterías junto con los residuos domésticos! De conformidad con las Directivas Europeas, sobre residuos de equipos eléctricos y electrónicos y baterías y acumuladores y residuos de baterías y acumuladores y su aplicación de acuerdo con la legislación nacional, los aparatos eléctricos y pilas y baterías cuya vida útil haya llegado a su fin deberán ser recogidos por separado y trasladados a una planta de reciclaje que cumpla con las exigencias ecológicas.

► Fig.1

	Lista para cargar.
	Retraso de la carga (Batería enfriándose, batería muy fría, o esperando para cargar).
	Cargando (0 - 80 %).
	Cargando (80 - 100 %).
	Completada la carga.
	Cargando (Anormalidad en el enfriamiento).
	Batería defectuosa.

PRECAUCIÓN

1. **GUARDE ESTAS INSTRUCCIONES** - Este manual contiene instrucciones de seguridad y funcionamiento importantes para el cargador de batería.
2. Antes de utilizar el cargador de batería, lea todas las instrucciones e indicaciones de precaución sobre (1) el cargador de batería, (2) la batería, y (3) el producto con el que se utiliza la batería.
3. **PRECAUCIÓN** - Para reducir el riesgo de sufrir heridas, cargue solamente baterías recargables de tipo Makita. Otros tipos de baterías podrán reventar ocasionando heridas personales y daños.
4. Con este cargador de batería no se pueden cargar baterías no recargables.
5. Utilice una fuente de alimentación cuya tensión sea igual a la especificada en la placa de características del cargador.
6. No cargue el cartucho de batería en presencia de líquidos o gases inflamables.
7. No exponga el cargador a la lluvia, a la nieve, o a condiciones en que se pueda mojar.
8. No coja nunca el cargador por el cable ni tire del cable para desconectarlo de la toma de corriente.
9. Después de efectuar la carga o antes de intentar cualquier mantenimiento o limpieza, desenchufe el cargador de la fuente de alimentación. Tire de la clavija y no del cable siempre que desconecte el cargador.
10. Asegúrese de que el cable quede tendido de forma que no lo pueda pisar, tropezar con él, ni que esté sometido a daños o fatigas de ningún tipo.
11. No utilice el cargador con el cable o clavija dañado. Si está dañado el cable o la clavija, pida al centro de servicio autorizado de Makita que lo reemplace para evitar riesgos.
12. No utilice o desarme el cargador si ha recibido un golpe fuerte, lo ha dejado caer, o si se ha dañado de cualquier forma; llévelo a un técnico en reparaciones cualificado. Una utilización incorrecta o desarme y montaje de sus piezas puede resultar en un riesgo de descarga eléctrica o incendio.
13. No cargue el cartucho de batería cuando la temperatura ambiente esté por **DEBAJO** de los 10°C o por **ENCIMA** de los 40°C. A baja temperatura, puede que la carga no se inicie.
14. No intente utilizar un transformador elevador de tensión, un generador eléctrico a motor ni una toma de corriente de CC.
15. No permita que cosa alguna tape u obstruya las aberturas de ventilación del cargador.
16. No enchufe o desenchufe el cable de alimentación ni inserte o retire la batería con las manos mojadas.
17. No utilice nunca gasolina, bencina, diluyente, alcohol o similar para limpiar el cargador. Podrá resultar en decoloración, deformación o grietas.

Carga

1. Enchufe el cargador de batería en una fuente de la tensión CA apropiada. Las luces de carga parpadearán despacio en color verde repetidamente.
2. Inserte el cartucho de batería a tope en el cargador encajándolo en la guía del cargador.
► **Fig.2**
La tapa de terminales del cargador se abre al insertar el cartucho de batería y se cierra al extraerlo.
3. Cuando se inserte el cartucho de batería, el color de la luz de carga cambiará de verde a azul y comenzará la carga. La luz azul parpadeando rápido indica una condición de carga del 0 - 80% y la luz de carga azul que se mantiene iluminada continuamente indica del 80 - 100%. La indicación 80% mencionada arriba es un valor aproximado. La indicación puede variar de acuerdo con la temperatura de la batería o la condición de la batería.
4. Al terminar la carga, la luz de carga cambiará de azul a verde y se emitirá el sonido de melodía o sonido de zumbador (un pitido largo) para notificar que la carga se ha completado.
5. Después de cargar, retire el cartucho de batería del cargador y desenchufe el cargador.

NOTA: El tiempo de carga varía con la temperatura (10°C-40°C) a la que se carga el cartucho de batería y las condiciones del cartucho de batería, como si es un cartucho de batería nuevo o no ha sido utilizado durante un periodo de tiempo largo.

Tensión	Número de celdas	Cartucho de batería de Litio-ion	Capacidad (Ah) de acuerdo con IEC61960	Tiempo de carga (Minutos)
40 V (máx.)	10	BL4020	2	22
40 V (máx.)	10	BL4025	2,5	28
40 V (máx.)	10	BL4040	4	45
40 V (máx.)	20	BL4050F	5	50

AVISO: El cargador de batería es para cargar el cartucho de batería Makita. No lo utilice nunca para otros fines ni para cargar baterías de otros fabricantes.

NOTA: Si la luz de carga parpadea despacio en color azul, puede que la carga no se inicie debido a la condición del cartucho de batería como se indica abajo:

- Cartucho de batería de una herramienta recién utilizada o cartucho de batería que ha sido dejado en un lugar expuesto a la luz directa del sol durante largo tiempo.
- Cartucho de batería que ha sido dejado durante largo tiempo en un lugar expuesto a aire frío.

NOTA: Cuando el cartucho de batería está muy caliente, la carga no comienza hasta que la temperatura del cartucho de batería alcanza el grado de temperatura al que se puede cargar.

NOTA: Si la luz de carga cambia a color rojo, no será posible efectuar la carga. Los terminales del cargador o del cartucho de batería están obstruidos con polvo o el cartucho de batería está inservible o dañado.

Cambio de la melodía de carga completada

1. Al insertar el cartucho de batería en el cargador se emite el último sonido de melodía preajustado de carga completada.
2. Al retirarlo y volverlo a insertar dentro de cinco segundos después de esta acción hace que el sonido de melodía cambie.
3. Cada vez que se retira y se vuelve a insertar dentro de otros cinco segundos después de esto, el sonido de melodía cambia en orden.
4. Cuando se emita el sonido de melodía deseado, deje el cartucho de batería insertado y comenzará la carga. Cuando se seleccione un modo de "pitido corto", no se emitirán señales de carga completada. (Modo silencio)
5. Al terminar la carga, la luz de carga se iluminará en verde y se emitirá el sonido de melodía preajustado al insertar el cartucho de batería o el sonido de zumbador (un pitido largo) para notificar que la carga se ha completado. (Si se selecciona el modo silencio, no se emitirán sonidos).
6. El sonido de melodía preajustado se mantendrá guardado aunque se desenchufe el cargador.

Sistema de enfriamiento

Este cargador está equipado con un ventilador para batería calentada con objeto de permitir que la batería demuestre su propio rendimiento. Durante el enfriamiento se emite un sonido de aire de enfriamiento, que significa que no hay ningún problema en el cargador.

Las luces azul y roja parpadearán alternativamente para avisar en los casos siguientes.

- Problema en el ventilador
- Enfriamiento incompleto de la batería, como que esté obturada con polvo

La batería se puede cargar a pesar de la alternancia de las luces azul y roja. Pero el tiempo de carga será más largo que el normal en este caso. Compruebe el sonido del ventilador, y la abertura de ventilación en el cargador y la batería, que algunas veces puede estar obturada con polvo.

Mantenga siempre limpia la abertura de ventilación del cargador y la batería para un buen enfriamiento.

► **Fig.3:** 1. Abertura de salida de aire 2. Abertura de entrada de aire

NOTA: El sistema de enfriamiento estará funcionando bien aunque no se oiga el sonido del ventilador, si las luces azul y roja no parpadearan.

NOTA: Este producto deberá ser enviado para que lo reparen o le hagan el mantenimiento, si las luces azul y roja parpadearan alternativamente con frecuencia.

Montaje en pared

⚠ADVERTENCIA: Asegúrese de utilizar dos tornillos para colgar el cargador en la pared, y de anclar el cargador en la pared con otro tornillo. De lo contrario, el cargador podrá caerse y ocasionar heridas graves.

⚠ADVERTENCIA: Asegúrese siempre de que el cargador está desenchufado y la batería ha sido retirada del cargador antes de realizar el trabajo de montaje en pared.

⚠ADVERTENCIA: Siga los pasos indicados en este manual y complete la totalidad de los procedimientos de una vez. El cargador se puede caer y ocasionar heridas o daños si detiene el trabajo antes de terminarlo.

⚠ADVERTENCIA: Compruebe el apriete de los tornillos a intervalos regulares. De lo contrario, el cargador podrá caerse debido a un tornillo flojo.

⚠ADVERTENCIA: Limpie las partes del terminal del cargador a intervalos regulares con un sacudidor de polvo, etc.

⚠PRECAUCIÓN: Elija con cuidado una pared estable para montar el cargador. Asegúrese de que no hay obstáculos que dificulten el trabajo de montaje o la operación de carga. El peso bruto del cargador y la batería alcanza aproximadamente 2,3 kg (5,1 lbs). Provea suficiente reforzamiento para la pared si es necesario.

⚠PRECAUCIÓN: Tenga cuidado de no dejar caer el cartucho de batería cuando inserte o retire la batería del cargador montado en la pared. Sujete el cartucho de batería firmemente y mantenga una postura estable.

Puede montar el cargador en la pared. Provea un espacio despejado alrededor del cargador como se muestra en la figura.

► Fig.4

NOTA: Cosas que necesita preparar:

— Dos tornillos - para colgar el cargador

Tamaño de tornillo: 4,0 mm x más de 20 mm.

Tamaño de la cabeza de tornillo: Menos de $\varnothing 9,0$ mm y menos de 3,5 mm de grosor.

— Un tornillo (4,0 mm x más de 25 mm) - para anclar el cargador.

— Herramientas - para apretar los tornillos

1. Fije dos tornillos para colgar en la pared.
2. Cuelgue el cargador en la pared utilizando el gancho de la parte trasera.

► Fig.5

3. Fije el cargador apretando un tornillo de anclaje en la parte superior del cargador.







► Fig.6

AVISO

Este aparelho pode ser utilizado por crianças com 8 anos e mais de idade e por pessoas com capacidades físicas, sensoriais ou mentais reduzidas ou com falta de experiência e conhecimento, se tiverem recebido supervisão ou instruções relativas à utilização segura do aparelho e conheçam os respetivos perigos. As crianças não devem brincar com o aparelho. A limpeza e manutenção pelo utilizador não devem ser realizadas por crianças sem supervisão.

Símbolos







A seguir são apresentados os símbolos que podem ser utilizados para o equipamento. Certifique-se de que compreende o seu significado antes da utilização.

	Apenas para utilização em interiores.
	Leia o manual de instruções.
	ISOLAMENTO DUPLO
	Não coloque a bateria em curto-circuito.
	Não exponha a bateria à água ou à chuva.
	Não destrua a bateria no fogo.
	Recicle sempre a bateria.



Apenas para países da UE.
Não elimine equipamentos elétricos ou baterias com o lixo doméstico! Tendo em conta as Diretivas europeias relativas a resíduos de equipamentos elétricos e eletrónicos e baterias e acumuladores e resíduos de baterias e acumuladores e à implementação das mesmas de acordo com as leis nacionais, os equipamentos elétricos e as baterias e pacotes de baterias que chegaram ao fim da vida têm de ser recolhidos separadamente e entregues a instalações de reciclagem ambientalmente compatíveis.

► Fig.1

	Pronta a carregar.
	Atrasar carga (arrefecimento da bateria, bateria demasiado fria ou a aguardar carregamento).
	A carregar (0 - 80 %).
	A carregar (80 - 100 %).
	Carregamento concluído.
	A carregar (anomalia de arrefecimento).
	Bateria anómala.

PRECAUÇÃO

1. **GUARDE ESTAS INSTRUÇÕES** - Este manual contém instruções de segurança e funcionamento importantes para o carregador de bateria.
2. Antes de utilizar o carregador de bateria, leia todas as instruções e etiquetas de precaução no (1) carregador de bateria, (2) bateria e (3) produto que utiliza a bateria.
3. **PRECAUÇÃO** - Para reduzir o risco de lesão, carregue apenas baterias recarregáveis do tipo Makita. Outros tipos de baterias podem explodir, resultando em lesões e danos.
4. As baterias não recarregáveis não podem ser carregadas com este carregador de bateria.
5. Utilize uma fonte de alimentação com a tensão especificada na placa de identificação do carregador.
6. Não carregue a bateria na presença de líquidos ou gases inflamáveis.
7. Não exponha o carregador à chuva, neve ou a condições de humidade.
8. Nunca transporte o carregador através do cabo ou arranque-o para retirá-lo da tomada elétrica.
9. Após o carregamento ou antes de tentar realizar qualquer manutenção ou limpeza, retire a ficha do carregador da fonte de alimentação. Puxe pela ficha em vez do cabo sempre que desligar o carregador.
10. Assegure que o cabo está localizado de modo a não ser pisado, causar tropeções ou estar sujeito a danos ou tensão.
11. Não utilize o carregador com o cabo ou a ficha danificados. Se o cabo ou a ficha estiverem danificados, solicite a troca por parte do centro de assistência autorizado da Makita, de modo a evitar um perigo.
12. Não utilize ou desmonte o carregador se este tiver sofrido um golpe duro, tiver caído ou tenha sido danificado de qualquer forma; leve-o a um técnico qualificado. A utilização incorreta ou remontagem podem resultar no risco de choque elétrico ou incêndio.
13. Não carregue a bateria quando a temperatura ambiente for INFERIOR A 10°C ou SUPERIOR A 40°C. A uma temperatura fria, o carregamento pode não arrancar.
14. Não tente utilizar um transformador intensificador, um gerador a motor ou tomada elétrica CC.
15. Não permita que algo cubra ou obstrua as ranhuras de ventilação do carregador.
16. Não insira ou retire o cabo ou insira ou remova a bateria com as mãos molhadas.
17. Nunca utilize gasolina, benzina, diluente, álcool ou outro para limpar o carregador. Poderá resultar em descoloração, deformação ou fissuras.

Carregamento

1. Insira a ficha do carregador de bateria na fonte de tensão CA apropriada. As luzes de carregamento piscam lentamente a verde de forma repetida.
 2. Insira a bateria no carregador até parar, ajustando-a à guia do carregador.
- **Fig.2**
- A tampa do terminal do carregador pode ser aberta ao inserir a bateria e fechada ao retirá-la.
3. Quando a bateria estiver inserida, a cor da luz de carregamento muda de verde para azul e o carregamento inicia. A luz intermitente azul rápida indica o estado carregado em 0 - 80% e a luz de carregamento azul que continua acesa continuamente indica 80 - 100%. A indicação de 80% referida anteriormente é um valor aproximado. A indicação pode diferir de acordo com a temperatura ou o estado da bateria.
 4. Ao concluir o carregamento, a luz de carregamento muda de azul para verde e é emitido o som de melodia ou som de alarme (um sinal sonoro prolongado) para comunicar a conclusão do carregamento.
 5. Após o carregamento, remova a bateria do carregador e retire a ficha do carregador da tomada elétrica.

NOTA: O tempo de carregamento varia consoante a temperatura (10°C-40°C) à qual a bateria é carregada e as condições da bateria, tais como uma bateria que é nova ou não foi utilizada por um período prolongado.

Tensão	Número de células	Bateria de lítio e iões	Capacidade (Ah) de acordo com a IEC61960	Tempo de carregamento (minutos)
40 V (máx.)	10	BL4020	2	22
40 V (máx.)	10	BL4025	2,5	28
40 V (máx.)	10	BL4040	4	45
40 V (máx.)	20	BL4050F	5	50

OBSERVAÇÃO: O carregador de bateria destina-se ao carregamento da bateria Makita. Nunca utilize o carregador para outras finalidades ou para baterias de outros fabricantes.

NOTA: Se a luz de carregamento piscar lentamente a azul, o carregamento não pode começar devido ao estado seguinte da bateria:

- Bateria de uma ferramenta acabada de utilizar ou bateria que foi deixada num local exposto à luz solar direta por um período prolongado.
- Bateria que foi deixada por um período prolongado num local exposto ao ar frio.

NOTA: Quando a bateria estiver muito quente, o carregamento não inicia até a temperatura da bateria atingir o grau ao qual é possível ocorrer o carregamento.

NOTA: Se a luz de carregamento mudar para a cor vermelha, não é possível efetuar o carregamento. Os terminais no carregador ou bateria estão obstruídos com pó ou a bateria está gasta ou danificada.

Mudar a melodia após a conclusão do carregamento

1. Ao inserir a bateria no carregador, é emitido o último som de melodia breve predefinido de carregamento concluído.
2. Ao removê-la e voltar a inseri-la no espaço de cinco segundos, após esta ação, faz com que o som de melodia mude.
3. Sempre que a remover e voltar a inserir noutra espaço de cinco segundos, após esta ação, o som de melodia muda de ordem.
4. Quando for emitido o som de melodia pretendido, deixe a bateria estar inserida e o carregamento inicia. Quando está selecionado um modo de "sinal sonoro breve", não são emitidos sinais de carregamento concluído. (Modo silencioso)
5. Ao concluir o carregamento, a luz de carregamento acende a verde e é emitida a predefinição de som de melodia aquando da inserção da bateria ou é emitido o som de alarme (um sinal sonoro prolongado) para comunicar a conclusão do carregamento. (No modo silencioso selecionado, não são emitidos sons.)
6. O som de melodia predefinido permanece armazenado mesmo quando o carregador se encontra desligado.

Sistema de arrefecimento

Este carregador está equipado com ventilador para bateria aquecida para permitir que a bateria comprove o seu próprio desempenho. O som do ar de arrefecimento é emitido durante o arrefecimento, o que significa que o carregador não apresenta problemas.

A luz azul e vermelha pisca alternadamente para aviso nos seguintes casos.

- Problemas no ventilador
- Arrefecimento incompleto da bateria, tal como estar entupida com pó

A bateria pode ser carregada apesar da luz azul e vermelha alternada. Mas o tempo de carregamento será mais prolongado do que o habitual neste caso.

Verifique o som do ventilador e a ranhura de ventilação no carregador e na bateria, a qual por vezes pode estar entupida com pó.

Mantenha sempre a ranhura de ventilação no carregador e na bateria limpa para arrefecimento.

► **Fig.3:** 1. Ventilador de exaustão 2. Ventilador de admissão

NOTA: O sistema de arrefecimento está em bom estado, embora não seja emitido som do ventilador, se a luz azul e vermelha não piscar.

NOTA: Os produtos devem ser enviados para reparação ou manutenção se a luz azul e vermelha piscar de modo alternado tão frequentemente.

Montagem na parede

⚠️ AVISO: Certifique-se de que utiliza dois parafusos para pendurar o carregador na parede e fixe o carregador na parede com outro parafuso. Caso contrário, o carregador pode cair e causar uma lesão grave.

⚠️ AVISO: Certifique-se sempre de que o carregador se encontra desligado e de que a bateria foi retirada do carregador antes de executar qualquer trabalho de montagem na parede.

⚠️ AVISO: Siga os passos instruídos neste manual e conclua os procedimentos completos de uma só vez. O carregador pode cair e causar ferimentos ou danos se interromper o trabalho a meio.

⚠️ AVISO: Verifique o aperto dos parafusos regularmente. Caso contrário, o carregador pode cair devido a um parafuso solto.

⚠️ AVISO: Limpe as peças do terminal do carregador regularmente com um soprador de ar, etc.

⚠️ PRECAUÇÃO: Escolha cuidadosamente uma parede estável para montar o carregador. Certifique-se de que não existem obstáculos para realizar o trabalho de montagem ou a operação de carregamento. O peso bruto do carregador e da bateria atinge aproximadamente 2,3 kg (5,1 lbs). Forneça um reforço suficiente para a parede, se necessário.

⚠️ PRECAUÇÃO: Tenha cuidado para não deixar cair a bateria quando inserir ou remover a bateria do carregador montado na parede. Segure a bateria firmemente e mantenha uma postura estável.

Pode montar o carregador na parede. Realize uma folga em redor do carregador, conforme ilustrado na figura.

► Fig.4

NOTA: Coisas que necessita de preparar:

— Dois parafusos - pendurar o carregador

Tamanho do parafuso: 4,0 mm x mais de 20 mm.

Tamanho da cabeça do parafuso: Diâmetro inferior a 9,0 mm e espessura inferior a 3,5 mm.

— Um parafuso (4,0 mm x mais de 25 mm) - para fixar o carregador.

— Ferramentas - para apertar parafusos

1. Fixe dois parafusos para pendurar na parede.
2. Pendure o carregador na parede utilizando o gancho na parte traseira.

► Fig.5

3. Fixe o carregador ao apertar um parafuso de fixação na parte superior do carregador.









► Fig.6

ADVARSEL







Dette apparat kan bruges af børn på 8 år og derover samt af personer med nedsatte fysiske, sensoriske eller mentale evner eller manglende erfaring eller viden, hvis de er under opsyn eller har modtaget instruktion i sikker anvendelse af apparatet og forstår de farer, der er involveret. Børn må ikke lege med apparatet. Rengøring og brugervedligeholdelse må ikke udføres af børn, som ikke er under opsyn.

Symboler

Følgende viser de symboler, der muligvis anvendes til udstyret. Sørg for, at du forstår deres betydning før brugen.

	Kun til indendørs brug.
	Læs betjeningsvejledningen.
	DOBBELT ISOLERING
	Undlad at kortslutte batteriet.
	Udsæt ikke batteriet for vand eller regn.
	Undlad at ødelægge batteriet i ild.
	Genbrug altid batteriet.
	Kun for landene i EU
	Bortskaf ikke elektrisk udstyr eller batteripakken sammen med husholdningsaffald! I overensstemmelse med det europæiske direktiv om bortskaffelse af affald fra elektriske og elektroniske produkter samt batterier og akkuer, samt bortskaffelse af batterier og akkuer, og deres anvendelse i overensstemmelse med nationale love skal elektrisk udstyr samt batterier og batteripakke(r), der har nået udløbet af deres levetid, indsamles separat og returneres til en miljøvenlig genanvendelsesfacilitet.

► Fig.1

	Klar til opladning.
	Forsinket opladning (batteriet køler, for koldt batteri eller venter på opladning).
	Oplader (0 - 80 %).
	Oplader (80 - 100 %).
	Opladning er færdig.
	Oplader (Unormal afkøling).
	Defekt batteri.

FORSIGTIG

1. **GEM DISSE INSTRUKTIONER** - Denne manual indeholder vigtige sikkerheds- og brugsinstruktioner til batteriopladeren.
2. Læs alle instruktioner og advarselmærkater på (1) batteriopladeren, (2) batteriet og (3) produktet, som anvender batteriet, inden du anvender batteriopladeren.
3. **FORSIGTIG** - For at reducere risikoen for personskade må du kun oplade genopladelige batterier fra Makita. Andre typer af batterier kan eksplodere og medføre personskade og tingskade.
4. Ikke-genopladelige batterier kan ikke oplades med denne batterioplader.
5. Brug en strømkilde med den spænding, der er angivet på opladerens typeskilt.
6. Oplad ikke akkuen i nærheden af letantændelige væsker eller gasser.
7. Undlad at udsætte opladeren for regn, sne eller våde forhold.
8. Du må aldrig bære opladeren i ledningen eller trække i den for at tage den ud af stikkontakten.
9. Efter opladning, eller før der udføres nogen form for vedligeholdelse eller rengøring, skal du tage opladeren ud af strømkilden. Træk i stikket og ikke i ledningen, når du tager opladeren ud af forbindelse.
10. Sørg for, at ledningen er placeret, så man ikke kan træde på den, falde over den eller på anden måde udsætte den for beskadigelse eller belastning.
11. Undlad at betjene opladeren, hvis ledningen eller stikket er beskadiget. Hvis ledningen eller stikket er beskadiget, skal du bede et autoriseret Makita-servicecenter om at udskifte den for at undgå fare.
12. Undlad at betjene opladeren eller at skille den ad, hvis den har fået et hårdt slag, er blevet tabt eller på anden måde er beskadiget. Bring den til en kvalificeret servicetekniker. Forkert brug eller samling kan medføre risiko for elektrisk stød eller brand.
13. Undlad at oplade akkuen, når stuetemperaturen er UNDER 10 °C eller OVER 40 °C. Ved kolde temperaturer starter opladningen muligvis ikke.
14. Forsøg ikke at benytte en omformer, en motor-generator eller en jævnstrømsstikkontakt.
15. Lad ikke noget tildække eller tilstoppe ventilationsåbningerne på opladeren.
16. Undlad at tilslutte eller frakoble ledningen eller at indsætte eller fjerne batteriet med våde hænder.
17. Brug aldrig benzin, rensebenzin, fortynder, alkohol eller lignende til at rengøre opladeren. Det kan medføre misfarvning, deformation eller revner.

Opladning

1. Slut batteriopladeren til den korrekte vekselstrøms-spændingskilde. Opladningslamperne blinker langsomt grønt gentagne gange.
2. Sæt akkuen i opladeren, indtil den holder op med at justere i forhold til styret på opladeren.
3. ▶ **Fig.2**
4. Når opladningen er færdig, skifter opladningslampen fra en blå en til en grøn en, og melodien eller summerlyden (et langt bip) afgives for at meddele om fuldførelse af opladning.
5. Fjern altid akkuen fra opladeren efter opladning, og tag opladeren ud af forbindelse.

Opladerens terminaldæksel kan åbnes, når du indsætter akkuen, og lukkes, når du tager den ud.

3. Når akkuen er indsat, ændres farven på opladningslampen fra grøn til blå, og opladningen starter. Lampen, som blinker hurtigt blåt, angiver en opladningstilstand på 0 - 80 %, og den blå opladningslampe vil blive ved med at lyse konstant for at angive 80 - 100 %. Den ovenfor nævnte indikation for 80 % er en omtrentlig værdi. Indikationen kan variere afhængigt af batteriets temperatur eller tilstand.

BEMÆRK: Opladningstiden varierer afhængigt af temperaturen (10 °C - 40 °C), som akkuen oplades ved, samt af akkuens tilstand, f.eks. en akku, som er ny eller ikke har været brugt i lang tid.

Spænding	Antal celler	Li-ion-akku	Kapacitet (Ah) i overensstemmelse med IEC61960	Opladningstid (minutter)
40 V (maks.)	10	BL4020	2	22
40 V (maks.)	10	BL4025	2,5	28
40 V (maks.)	10	BL4040	4	45
40 V (maks.)	20	BL4050F	5	50

BEMÆRKNING: Batteriopladeren er beregnet til opladning af en Makita-akku. Brug den aldrig til andre formål eller til batterier fra andre producenter.

BEMÆRK: Hvis opladningslampen blinker langsomt blå, kan opladningen ikke starte pga. akkuens tilstand som følger:

- Akku fra en maskine, der lige har været brugt, eller akku, der har ligget på et sted, som er udsat for direkte sollys, i lang tid.
- Akku, der har ligget i lang tid på et sted, som er udsat for kold luft.

BEMÆRK: Hvis akkuen er for varm, begynder opladningen ikke, før akkuens temperatur når et niveau, hvor opladning er mulig.

BEMÆRK: Hvis opladningslampen skifter til rød farve, er opladning ikke mulig. Terminalerne på opladeren eller akkuen er tilstoppede med støv, eller akkuen er udslidt eller beskadiget.

Ændring af melodi for fuldførelse af opladning

1. Sættes akkuen ind i opladeren, afgives den sidste forudindstillede korte melodi for fuldførelse af opladning.
2. Udtagning og genindsætning af den inden for fem sekunder, efter denne handling, får melodien til at skifte.
3. Hver gang den udtages og genindsættes inden for andre fem sekunder efter dette, skifter melodien i rækkefølge.
4. Når den ønskede melodi afgives, skal du lade akkuen forblive indsat, og opladning vil begynde. Når der er valgt "kort bip"-tilstand, afgives der ingen signaler for fuldført opladning. (Lydløs tilstand)
5. Når opladningen er færdig, lyser opladningslampen grøn, og melodien, som blev forudindstillet ved indsætning af akkuen, eller summerlyden (et langt bip) afgives for at meddele om fuldførelse af opladning. (I valgt lydløs tilstand afgives der ingen lyde.)
6. Forudindstillet melodi forbliver gemt, selv når opladeren frakobles.

Kølesystem

Denne oplader er udstyret med en køleventilator til varmt batteri for at gøre det muligt for batteriet at demonstrere sin egen ydeevne. Der udsendes lyd af køleluft under afkølingen, hvilket ikke er tegn på problemer i opladeren.

Blå og rød lampe blinker skiftevis som en advarsel i følgende tilfælde.

- Problem med køleventilatoren
- Ufuldstændig afkøling af batteriet, f.eks. fordi det er tilstoppet med støv

Batteriet kan oplades på trods af den skiftevis blå og røde lampe. Men i så fald er opladningstiden længere end normalt. Kontroller lyden af køleventilatoren, ventilationsåbningen på opladeren og batteriet, som undertiden kan være tilstoppet med støv.

Hold altid ventilationsåbningen på opladeren og batteriet rene for afkøling.

► **Fig.3:** 1. Udstødningsåbning 2. Indsugningsåbning

BEMÆRK: Kølesystemet fungerer, selvom der ikke kommer lyd fra køleventilatoren, hvis den blå og røde advarsel lampe ikke blinker.

BEMÆRK: Produkterne skal sendes til reparation eller vedligeholdelse, hvis den blå og røde lampe blinker skiftevis så ofte.

Vægmontering

⚠ ADVARSEL: Sørg for at bruge to skruer til ophængning af opladeren på væggen, og forankr opladeren på væggen med en anden skrue. Ellers kan opladeren falde ned og forårsage alvorlig personskade.

⚠ ADVARSEL: Sørg altid for, at opladeren er taget ud af forbindelse, og at batteriet er fjernet fra opladeren, før du udfører vægmonteringsarbejde.

⚠ ADVARSEL: Følg de trin, der er angivet i denne manual, og fuldfør hele proceduren på én gang. Opladeren kan falde ned og forårsage personskade eller tingskade, hvis du stopper arbejdet halvvejs.

⚠ ADVARSEL: Kontroller regelmæssigt, at skruerne sidder stramt. Ellers kan opladeren falde ned pga. løse skruer.

⚠ ADVARSEL: Rengør regelmæssigt terminaldelene på opladeren med en luftblæser osv.

⚠ FORSIGTIG: Vælg omhyggeligt en stabil væg til montering af opladeren. Sørg for, at der ikke er nogen hindringer for monteringsarbejdet eller betjeningen ved opladning. Den samlede vægt af opladeren og batteriet er cirka 2,3 kg (5,1 lbs). Sørg om nødvendigt for tilstrækkelig forstærkning af væggen.

⚠ FORSIGTIG: Pas på ikke at tabe akkuen, når du isætter eller fjerner batteriet fra den vægmonterede oplader. Hold ordentlig fast i akkuen og hold en stabil kropsholdning.

Du kan montere opladeren på væggen. Sørg for et frirum omkring opladeren som vist på figuren.

► Fig.4

BEMÆRK: Ting, du skal have klar:

— To skruer - ophængning af opladeren

Skruestørrelse: 4,0 mm x mere end 20 mm.

Skruehovedstørrelse: Mindre end $\varnothing 9,0$ mm og mindre end 3,5 mm tykkelse.

— En skrue (4,0 mm x mere end 25 mm) - til forankring af opladeren.

— Værktøjer - til stramning af skruer

1. Fastgør to skruer til ophængning på væggen.
2. Ophæng opladeren på væggen ved at bruge kroen bagpå.

► Fig.5

3. Fastgør opladeren ved at stramme forankringskruen oven på opladeren.





► Fig.6

ΠΡΟΕΙΔΟΠΟΙΗΣΗ

Η συσκευή αυτή μπορεί να χρησιμοποιηθεί από παιδιά άνω των 8 ετών και από άτομα με μειωμένες σωματικές, αισθητήριες ή διανοητικές ικανότητες ή που δεν έχουν πείρα και γνώσεις, αν επιτηρούνται ή τους έχουν δοθεί οδηγίες για την ασφαλή χρήση της συσκευής και κατανοούν τους κινδύνους που εμπλέκονται. Τα παιδιά δεν πρέπει να παίζουν με τη συσκευή. Οι εργασίες καθαρισμού και συντήρησης από το χρήστη δεν θα πρέπει να γίνονται από παιδιά χωρίς επιτήρηση.

Σύμβολα







Παρακάτω παρουσιάζονται τα σύμβολα που μπορούν να χρησιμοποιηθούν για τον εξοπλισμό. Βεβαιωθείτε ότι κατανοείτε τη σημασία τους πριν από τη χρήση.

	Μόνο για χρήση σε εσωτερικούς χώρους.
	Διαβάστε το χειριδίο οδηγιών.
	ΔΙΠΛΗ ΜΟΝΩΣΗ
	Μη βραχυκυκλώνετε την μπαταρία.
	Μην εκθέτετε την μπαταρία σε νερό ή βροχή.
	Μην καταστρέφετε την μπαταρία με φωτιά.
	Πάντα να ανακυκλώνετε την μπαταρία.



Μόνο για τις χώρες της ΕΕ
Μην απορρίπτετε ηλεκτρικό εξοπλισμό ή την μπαταρία μαζί με τα οικιακά απορρίμματα! Σύμφωνα με τις Ευρωπαϊκές Οδηγίες για τον απόβλητο ηλεκτρικό και ηλεκτρονικό εξοπλισμό και τις μπαταρίες και συσσωρευτές και τις απόβλητες μπαταρίες και συσσωρευτές και την ενσωμάτωση τους σύμφωνα με την εθνική νομοθεσία, ο ηλεκτρικός εξοπλισμός και η μπαταρία και τα πακέτα μπαταριών που έχουν φτάσει το τέλος ζωής τους πρέπει να συλλέγονται ξεχωριστά και να επιστρέφονται σε εγκαταστάσεις περιβαλλοντικά συμβατής ανακύκλωσης.

► Εικ.1

	Έτοιμο για φόρτιση.
	Καυστέρηση φόρτισης (ψύξη μπαταρίας, υπερβολικά μυχρή μπαταρία ή αναμονή για φόρτιση).
	Γίνεται φόρτιση (0 - 80 %).
	Γίνεται φόρτιση (80 - 100 %).
	Η φόρτιση ολοκληρώθηκε.
	Γίνεται φόρτιση (ανωμαλία ψύξης).
	Ελαττωματική μπαταρία.

ΠΡΟΣΟΧΗ

1. **ΦΥΛΑΞΤΕ ΑΥΤΕΣ ΤΙΣ ΟΔΗΓΙΕΣ** - Το παρόν εγχειρίδιο περιέχει σημαντικές οδηγίες για την ασφάλεια και τη λειτουργία του φορτιστή μπαταριών.
2. Πριν χρησιμοποιήσετε το φορτιστή μπαταριών, διαβάστε όλες τις οδηγίες και τις ενδείξεις προφύλαξης στο (1) φορτιστή μπαταριών, (2) την μπαταρία και (3) το προϊόν στο οποίο χρησιμοποιείται η μπαταρία.
3. **ΠΡΟΣΟΧΗ** - Για να μειώσετε τον κίνδυνο τραυματισμού, να φορτίζετε μόνο επαναφορτιζόμενες μπαταρίες της Makita. Άλλοι τύποι μπαταριών μπορεί να εκραγούν προκαλώντας προσωπικό τραυματισμό και ζημιά.
4. Δεν είναι δυνατό να φορτιστούν μη επαναφορτιζόμενες μπαταρίες με αυτό το φορτιστή μπαταριών.
5. Να χρησιμοποιείτε παροχή ρεύματος ίδιας τάσης με την αναγραφόμενη στην πινακίδα ονομαστικών τιμών του φορτιστή.
6. **Μη φορτίζετε την κασέτα μπαταριών παρουσία εύφλεκτων υγρών ή αερίων.**
7. **Μην εκθέτετε το φορτιστή σε βροχή, χιόνι ή υγρές συνθήκες.**
8. **Μην μεταφέρετε το φορτιστή κρατώντας τον από το ηλεκτρικό καλώδιο και μην τραβάτε το καλώδιο απότομα για να το αποσυνδέσετε από την πρίζα.**
9. **Μετά το πέρας της φόρτισης ή πριν επιχειρήσετε οποιαδήποτε εργασία συντήρησης ή καθαρισμού, αποσυνδέστε το φορτιστή από την παροχή ρεύματος. Τραβήξτε το φως του ηλεκτρικού καλωδίου και όχι το καλώδιο, κάθε φορά που αποσυνδέετε το φορτιστή.**
10. **Φροντίστε ώστε το καλώδιο να βρίσκεται σε θέση όπου δεν θα το πατήσετε, δεν θα σκοντάψετε πάνω του, ούτε θα υποστεί καταπόνηση ή ζημιά με άλλο τρόπο.**
11. **Μην θέτετε το φορτιστή σε λειτουργία αν το καλώδιο ή το φως είναι κατεστραμμένο. Αν το καλώδιο ή το φως είναι κατεστραμμένο, ζητήστε από ένα εξουσιοδοτημένο κέντρο σέρβις της Makita να το αντικαταστήσει ώστε να αποφευχθεί τυχόν κίνδυνος.**
12. **Μην θέσετε σε λειτουργία το φορτιστή ούτε να τον αποσυναρμολογήσετε αν έχει χτυπηθεί βίαια, έχει υποστεί πτώση ή οποιαδήποτε ζημιά. Φροντίστε για την προσταμίσή του σε πιστοποιημένο τεχνικό σέρβις. Η εσφαλμένη χρήση ή εκ νέου συναρμολόγηση μπορεί να έχει ως αποτέλεσμα ηλεκτροπληξία ή πυρκαγιά.**
13. **Μην φορτίζετε την κασέτα μπαταρία όταν η θερμοκρασία δωματίου είναι ΚΑΤΩ από 10°C ή ΠΑΝΩ από 40°C. Σε χαμηλές θερμοκρασίες, η φόρτιση μπορεί να μην ξεκινάει.**
14. **Μην επιχειρήσετε να χρησιμοποιήσετε μετασηματιστή πολλαπλασιασμού, γεννήτρια κινητήρα ή ρευματοδότη συνεχούς ρεύματος.**
15. **Μην καλύπτετε και μην φράσσετε τις οπές εξαερισμού του φορτιστή με κανένα αντικείμενο.**
16. **Μην συνδέετε και μην αποσυνδέετε το καλώδιο στην πρίζα και μην τοποθετείτε ή αφαιρείτε την μπαταρία με βρεγμένα χέρια.**
17. **Μην χρησιμοποιείτε ποτέ βενζίνη, πετρελαϊκό αιθέρα, διαλυτικό, αλκοόλη ή παρόμοιες ουσίες για τον καθαρισμό του φορτιστή. Μπορεί να προκληθεί αποχρωματισμός, παραμόρφωση ή ρωγμές.**

Φόρτιση

1. Συνδέστε τον φορτιστή μπαταριών σε κατάλληλη παροχή εναλλασσόμενου ρεύματος. Τα λαμπάκια φόρτισης θα αναβοσβήνουν αργά με πράσινο χρώμα επανειλημμένα.
 2. Εισαγάγετε την κασέτα μπαταριών στον φορτιστή μέχρι να σταματήσει να προσαρμόζεται με τον οδηγό του φορτιστή.
- **Εικ.2**

Μπορείτε να ανοίξετε το κάλυμμα ακροδεκτών του φορτιστή με την εισαγωγή της κασέτας μπαταριών και να το κλείσετε με το τράβηγμα της κασέτας μπαταριών.

3. Όταν τοποθετηθεί η κασέτα μπαταριών, το χρώμα στο λαμπάκι φόρτισης θα αλλάξει από πράσινο σε μπλε και θα αρχίσει η φόρτιση. Το μπλε λαμπάκι που αναβοσβήνει γρήγορα υποδεικνύει φορτισμένη κατάσταση 0 - 80 % και το μπλε λαμπάκι φόρτισης που ανάβει σταθερά υποδεικνύει φόρτιση 80 - 100 %. Η ένδειξη 80 % που αναφέρεται παραπάνω αποτελεί προσεγγιστική τιμή. Η ένδειξη μπορεί να διαφέρει ανάλογα με τη θερμοκρασία μπαταρίας ή την κατάσταση μπαταρίας.

4. Όταν ολοκληρωθεί η φόρτιση, το λαμπάκι φόρτισης θα αλλάξει από μπλε σε πράσινο χρώμα και ο ήχος μελωδίας ή βομβητή (ένα παρατεταμένο μπιπ) θα παραχθεί να ειδοποιήσει ότι η φόρτιση ολοκληρώθηκε.
5. Μετά τη φόρτιση, αφαιρέστε την κασέτα μπαταριών από το φορτιστή και βγάλτε το φως του ηλεκτρικού καλωδίου του φορτιστή από την πρίζα.

ΠΑΡΑΤΗΡΗΣΗ: Ο χρόνος φόρτισης διαφέρει ανάλογα με τη θερμοκρασία (10°C–40°C) στην οποία φορτίζεται η κασέτα μπαταριών και την κατάσταση της κασέτας μπαταριών, όπως μια κασέτα μπαταριών που είναι καινούργια ή δεν έχει χρησιμοποιηθεί για μεγάλη χρονική περίοδο.

Τάση	Αριθμός κελιών	Κασέτα μπαταριών ιόντων Li	Χωρητικότητα (Ah) σύμφωνα με το πρότυπο IEC61960	Χρόνος φόρτισης (λεπτά)
40 V (μέγ.)	10	BL4020	2	22
40 V (μέγ.)	10	BL4025	2,5	28
40 V (μέγ.)	10	BL4040	4	45
40 V (μέγ.)	20	BL4050F	5	50

ΕΙΔΟΠΟΙΗΣΗ: Ο φορτιστής μπαταριών προορίζεται για τη φόρτιση κασετών μπαταριών της Makita. Μην τον χρησιμοποιήσετε ποτέ για άλλους σκοπούς ή για μπαταρίες άλλων κατασκευαστών.

ΠΑΡΑΤΗΡΗΣΗ: Αν το λαμπάκι φόρτισης αναβοσβήνει αργά με μπλε χρώμα, η φόρτιση μπορεί να μην ξεκινήσει λόγω κάποιας κατάστασης με την κασέτα μπαταριών όπως αυτές που περιγράφονται στη συνέχεια:

- Κασέτα μπαταριών από εργαλείο που μόλις έχει χρησιμοποιηθεί ή κασέτα μπαταριών που έχει μείνει σε θέση εκτεθειμένη σε άμεσο ηλιακό φως για μεγάλο χρονικό διάστημα.
- Κασέτα μπαταριών που έχει μείνει σε θέση εκτεθειμένη σε ψυχρό αέρα για μεγάλο χρονικό διάστημα.

ΠΑΡΑΤΗΡΗΣΗ: Όταν η κασέτα μπαταριών είναι υπερβολικά θερμή, η φόρτιση δεν θα αρχίσει ώσπου η θερμοκρασία της κασέτας μπαταριών φτάσει τους βαθμούς στους οποίους είναι δυνατή η φόρτιση.

ΠΑΡΑΤΗΡΗΣΗ: Αν το λαμπάκι φόρτισης αλλάζει σε κόκκινο χρώμα, η φόρτιση δεν είναι δυνατή. Οι ακροδέκτες στον φορτιστή ή στην κασέτα μπαταριών είναι καλυμμένες με σκόνη ή η κασέτα μπαταριών είναι φθαρμένη ή κατεστραμμένη.

Αλλαγή μελωδίας κατά την ολοκλήρωση της φόρτισης

1. Αν εισαγάγετε την κασέτα μπαταριών στον φορτιστή, παράγεται ο τελευταίος προρυθμισμένος σύντομος ήχος μελωδίας για την ολοκλήρωση της φόρτισης.
2. Αν την αφαιρέσετε και την εισαγάγετε ξανά εντός πέντε δευτερολέπτων μετά από αυτή την ενέργεια, ο ήχος της μελωδίας αλλάζει.
3. Κάθε φορά που την αφαιρείτε και την εισαγάγετε ξανά εντός άλλων πέντε δευτερολέπτων μετά από αυτό, ο ήχος μελωδίας αλλάζει με τη σειρά.
4. Όταν παραχθεί ο επιθυμητός ήχος μελωδίας, αφήστε την κασέτα μπαταριών τοποθετημένη για να αρχίσει η φόρτιση. Όταν επιλεγεί ο τρόπος λειτουργίας «σύντομου μπιπ», δεν παράγεται κανένα σήμα για την ολοκλήρωση φόρτισης. (Τρόπος λειτουργίας σίγασης)
5. Όταν ολοκληρωθεί η φόρτιση, το λαμπάκι φόρτισης θα ανάψει με πράσινο χρώμα και ο ήχος μελωδίας που έχει προρυθμιστεί κατά την εισαγωγή της κασέτας μπαταριών ή ο ήχος βομβητή (ένα παρατεταμένο μπιπ) θα παραχθεί να ειδοποιήσει ότι η φόρτιση ολοκληρώθηκε. (Στον επιλεγμένο τρόπο λειτουργίας σίγασης, δεν παράγεται ήχος).
6. Ο προρυθμισμένος ήχος μελωδίας παραμένει αποθηκευμένος ακόμη και όταν ο φορτιστής δεν είναι συνδεδεμένος στην πρίζα.

Σύστημα ψύξης

Ο φορτιστής αυτός είναι εξοπλισμένος με ανεμιστήρα ψύξης για θερμαινόμενη μπαταρία, για να επιτρέπεται στην μπαταρία να αποδεικνύει την απόδοσή της. Ο ήχος του αέρα ψύξης που εξέρχεται κατά την ψύξη δεν σημαίνει ότι υπάρχει πρόβλημα με τον φορτιστή.

Το μπλε και κόκκινο λαμπάκι αναβοσβήνει εναλλάξ ως προειδοποίηση στις ακόλουθες περιπτώσεις.

- Πρόβλημα με τον ανεμιστήρα ψύξης
- Ανεπαρκής ψύξη της μπαταρίας, όπως συμβαίνει όταν υπάρχει φράξιμο με σκόνη

Η μπαταρία μπορεί να φορτιστεί παρότι έχει ανάψει το εναλλάξ μπλε και κόκκινο λαμπάκι. Αλλά, σε αυτή την περίπτωση, ο χρόνος φόρτισης θα είναι μεγαλύτερος από ότι συνήθως. Ελέγξτε τον ήχο του ανεμιστήρα ψύξης, την εξαέρωση στον φορτιστή και την μπαταρία, η οποία μπορεί να είναι φραγμένη με σκόνη μερικές φορές.

Να διατηρείτε πάντα την εξαέρωση καθαρή στον φορτιστή και την μπαταρία για την ψύξη.

- **Εικ.3:** 1. Ανοιγμα εξόδου αέρα 2. Ανοιγμα εισόδου αέρα

ΠΑΡΑΤΗΡΗΣΗ: Το σύστημα ψύξης βρίσκεται σε καλή κατάσταση αλλά δεν παράγεται ο ήχος του ανεμιστήρα ψύξης, αν το μπλε και κόκκινο λαμπάκι δεν ανάψει.

ΠΑΡΑΤΗΡΗΣΗ: Τα προϊόντα θα πρέπει να αποσταλούν για επισκευή ή συντήρηση, αν το μπλε και κόκκινο λαμπάκι αναβοσβήνει εναλλάξ συχνά.

Στερέωση σε τοίχο

▲ ΠΡΟΕΙΔΟΠΟΙΗΣΗ: Βεβαιωθείτε να χρησιμοποιήσετε δύο βίδες για το κρέμασμα του φορτιστή στον τοίχο και στερεώστε τον φορτιστή στον τοίχο με μια άλλη βίδα. Διαφορετικά, ο φορτιστής μπορεί να πέσει και να προκληθεί σοβαρός τραυματισμός.

▲ ΠΡΟΕΙΔΟΠΟΙΗΣΗ: Να βεβαιώνεστε πάντα ότι έχετε βγάλει το φως του ηλεκτρικού καλωδίου του φορτιστή από την πρίζα και την μπαταρία από το φορτιστή πριν επιχειρήσετε να κάνετε εργασίες στερέωσης στον τοίχο.

▲ ΠΡΟΕΙΔΟΠΟΙΗΣΗ: Ακολουθήστε τα βήματα στις οδηγίες αυτού του εγχειριδίου και ολοκληρώστε όλες τις διαδικασίες με τη μία. Ο φορτιστής μπορεί να πέσει και να προκαλέσει τραυματισμό ή ζημιά αν σταματήσετε την εργασία στη μέση.

▲ ΠΡΟΕΙΔΟΠΟΙΗΣΗ: Να ελέγχετε σε τακτική βάση αν οι βίδες είναι σφιγμένες. Διαφορετικά ο φορτιστής μπορεί να πέσει εξαιτίας χαλαρής βίδας.

▲ ΠΡΟΕΙΔΟΠΟΙΗΣΗ: Να καθαρίζετε τα μέρη των τερματικών του φορτιστή σε τακτική βάση με φυσητήρα σκόνης, κτλ.

▲ ΠΡΟΣΟΧΗ: Επιλέξτε με προσοχή ένα σταθερό τοίχο για τη στερέωση του φορτιστή. Βεβαιωθείτε ότι δεν υπάρχουν εμπόδια στην εργασία στερέωσης ή στη λειτουργία φόρτισης. Το μεικτό βάρος του φορτιστή και της μπαταρίας φτάνει περίπου 2,3 kg (5,1 lbs). Αν απαιτείται, παράσχετε επαρκή ενίσχυση για τον τοίχο.

▲ ΠΡΟΣΟΧΗ: Προσέχετε να μην ρίξετε κάτω την κασέτα μπαταριών όταν τοποθετείτε ή αφαιρείτε την μπαταρία από τον επιτοίχιο φορτιστή. Κρατήστε την κασέτα μπαταριών καλά και διατηρήστε μια σταθερή στάση.

Μπορείτε να στερεώσετε τον φορτιστή στον τοίχο. Αφήστε απόσταση γύρω από τον φορτιστή όπως απεικονίζεται στην εικόνα.

► **Εικ.4**

ΠΑΡΑΤΗΡΗΣΗ: Τι χρειάζεται να ετοιμάσετε:

— Δύο βίδες - κρέμασμα του φορτιστή

Μέγεθος βίδας: 4,0 mm x περισσότερο από 20 mm.

Μέγεθος κεφαλής βίδας: Μικρότερο από $\varnothing 9,0$ mm και πάχος μικρότερο από 3,5 mm.

— Μία βίδα (4,0 mm x μεγαλύτερη από 25 mm) - για τη στερέωση του φορτιστή.

— Εργαλεία - για το σφίξιμο των βιδών

1. Στερεώστε δύο βίδες για την ανάρτηση στον τοίχο.

2. Κρεμάστε τον φορτιστή στον τοίχο χρησιμοποιώντας τον γάντζο στο πίσω μέρος.

► **Εικ.5**

3. Στερεώστε το φορτιστή σφίγγοντας μια βίδα αγκύρωσης στο πάνω μέρος του φορτιστή.

► **Εικ.6**

UYARI

Bu aletin 8 yaş ve üzeri çocuklar ile fiziksel, duyu-sal ya da zihinsel yetenekleri kısıtlı olan veya deneyim ya da bilgileri olmayan kişiler tarafından kullanılması, ancak gözetim altında olmaları veya kendilerine aletin güvenli bir şekilde kullanılmasına yönelik talimatlar verilmesi ve bu aletin kullanımına ilişkin tehlikeleri anlamaları halinde mümkündür. Çocuklar aletle oynamamalıdır. Temizlik ve kullanıcı bakım işlemleri, gözetim altında olmadan çocuklar tarafından yapılmamalıdır.

Semboller

Ekipmanı için kullanılabilecek semboller aşağıda gösterilmiştir. Kullanmadan önce anlamlarını anladığınızdan emin olun.



Yalnızca iç mekan kullanımına yöneliktir.



El kitabını okuyun.



ÇİFT YALITIMLI



Bataryayı kısa devre yaptırmayın.



Bataryayı yağmura ya da suya maruz bırakmayın.



Bataryayı ateşte imha etmeyin.



Bataryanın daima geri dönüşümünü sağlayın.



Sadece AB ülkeleri için
Elektrik donanımını ve batarya kutusunu evsel atıklarla birlikte bertaraf etmeyiniz!
Atık Elektrikli ve Elektronik Donanımlar, bataryalar ve Akümülatörler ve Atık bataryalar ve Akümülatörler konusundaki Avrupa Direktifleri ve bunların ulusal yasalara uygulanmaları uyarınca, kullanım ömürleri biten elektrikli donanımların, bataryaların ve batarya takım(lar)ının ayrı toplanmaları ve çevreye uyumlu bir geri kazanım tesisine getirilmeleri gereklidir.

► Şek.1



Şarja hazır.



Gecikmeli şarj (Batarya soğutma, çok soğuk batarya veya şarj için bekleniyor).



Şarj oluyor (%0 - 80).



Şarj oluyor (%80 - 100).



Şarj tamamlandı.



Şarj oluyor (Soğutma anormalliği).



Arızalı batarya.

DİKKAT

1. **BU TALİMATLARI SAKLAYIN** - Bu kılavuz, batarya şarj aleti için önemli güvenlik ve kullanma talimatları içerir.
2. Batarya şarj aletini kullanmadan önce, tüm talimatları ve (1) batarya şarj aleti, (2) batarya ve (3) bataryayı kullanan ürün üzerindeki tüm uyarı işaretlerini okuyun.
3. **DİKKAT** - Yaralanma riskini azaltmak için sadece Makita tipi şarj edilebilir bataryaları şarj edin. Diğer batarya tipleri patlayarak yaralanma ve hasara neden olabilir.
4. Şarj edilemez bataryalar bu batarya şarj aleti ile şarj edilemez.
5. Şarj aletinin isim plakası üzerinde belirtilen gerilime sahip bir güç kaynağı kullanın.
6. Batarya kartuşunu, alev alabilir sıvı ve gazların bulunduğu ortamlarda şarj etmeyin.
7. Şarj aletini yağmura, kara ve ıslak koşullara maruz bırakmayın.
8. Şarj aletini asla kablosundan taşımayın veya prizden ayırmak için aniden çekmeyin.
9. Şarjdan sonra veya herhangi bir bakım ya da temizliğe kalkışmadan önce şarj aletini güç kaynağından ayırın. Şarj aletini ayırırken kabloyu değil fişi çekin.
10. Kablonun, üzerine basılmayacak, takılıp düşmeye neden olmayacak veya başka türlü hasar ya da baskıya maruz kalmayacak şekilde yerleştirildiğinden emin olun.
11. Şarj aletini, hasarlı kablo veya fişle kullanmayın. Kablo veya fiş hasar görürse, tehlikeyi önlemek için Makita yetkili servis merkezinden değiştirmesini isteyin.
12. Ani bir darbe almışsa, düşürülmüşse veya başka herhangi bir şekilde hasar görmüşse şarj aletini kullanmayın veya parçalarına ayırmayın; nitelikli bir tamirciye gösterin. Hatalı kullanım veya tekrar toplama, elektrik çarpması veya yangın riskine yol açabilir.
13. Batarya kartuşunu, oda sıcaklığı 10°C'nin ALTINDA veya 40°C'nin ÜSTÜNDE iken şarj etmeyin. Soğuk sıcaklıklarda şarj başlamayabilir.
14. Yükseltici trafo, motor jeneratör veya DC priz kullanmaya çalışmayın.
15. Şarj aletinin havalandırma deliklerini hiçbir şeyin kapatmasına veya tıkanmasına izin vermeyin.
16. Islak ellerle kablo veya bataryayı takıp çıkarmayın.
17. Şarj aletini temizlemek için asla benzin, tiner, alkol ve benzeri maddeleri kullanmayın. Renk değişimi, deformasyon veya çatlaklara neden olabilir.

Şarj etme

1. Batarya şarj aletini uygun AC gerilim kaynağına takın. Şarj ışıkları yeşil renkte art arda yavaşça yanıp söner.
2. Batarya kartuşunu şarj aletine, şarj aletinin kılavuzuna ayarlayarak sonuna kadar sokun.

► Şek.2

Şarj aletinin terminal kapağı, batarya kartuşu takılarak açılabilir ve dışarı çıkarılarak kapatılabilir.

3. Batarya kartuşu takıldığında şarj ışığı rengi yeşilden maviye döner ve şarj başlar. Hızlı yanıp sönen mavi ışık %0 - 80 şarjlı durumu ve sabit yanıp mavi şarj ışığı %80 - 100 şarjlı durumu gösterir. Yukarıda bahsedilen %80 göstergesi yaklaşık bir değerdir. Batarya sıcaklığı veya batarya durumuna göre gösterge farklılık gösterebilir.

NOT: Şarj süresi, batarya kartuşunun şarj edildiği sıcaklığa (10°C - 40°C) ve örneğin yeni olması veya uzun süredir kullanılmaması gibi batarya kartuşunun durumuna göre değişir.

Gerilim	Hücre sayısı	Li-iyon batarya kartuşu	Kapasite (Ah) IEC61960'a göre	Şarj süresi (Dakika)
40 V (maks.)	10	BL4020	2	22
40 V (maks.)	10	BL4025	2,5	28
40 V (maks.)	10	BL4040	4	45
40 V (maks.)	20	BL4050F	5	50

ÖNEMLİ NOT: Batarya şarj aleti, Makita batarya kartuşunu şarj etmek içindir. Asla başka amaçlarla veya diğer üretici firmaların bataryaları için kullanmayın.

NOT: Şarj ışığı mavi renkte yavaşça yanıp sönerse batarya kartuşunun aşağıda belirtilen durumundan dolayı şarj başlamayabilir:

- Henüz çalıştırılmış bir aletten alınan batarya kartuşu veya uzun süre doğrudan güneş ışığına maruz kalan bir yerde bırakılmış batarya kartuşu.
- Soğuk havaya maruz kalan bir yerde uzun süre bırakılmış batarya kartuşu.

NOT: Batarya kartuşu çok sıcak olduğunda batarya kartuşu sıcaklığı, şarjin mümkün olduğu dereceye ulaşana kadar şarj başlamaz.

NOT: Şarj ışığı kırmızı renge dönerse şarj mümkün değildir. Şarj aleti veya batarya kartuşu üzerindeki terminaller tozla tıkanmıştır veya batarya kartuşu eskimiş veya hasarlıdır.

Şarj tamamlandığında değişen melodi

1. Batarya kartuşunun şarj aletine takılması, tamamlanmış şarjin son ön ayarlı kısa melodi sesini çıkarır.
2. Bu işlemden sonra beş saniye içinde bataryanın çıkarılıp yeniden takılması melodi sesini değiştirir.
3. Bundan sonra bir başka beş saniye içinde bataryanın her çıkarılıp yeniden takılması melodi sesini sırayla değiştirir.
4. İstenen melodi sesi çıktığında batarya kartuşunu takılı bırakın, şarj başlar. Bir "kısa bip" modu seçildiğinde tamamlanmış şarj sinyali çıkmaz. (Sessiz Mod)
5. Şarj tamamlandığında şarj ışığı yeşil renkte yanar ve şarjin tamamlandığını bildirmek için batarya kartuşu takılırken önceden ayarlanmış melodi sesi veya zil sesi (uzun bir bip) çıkar. (Seçili sessiz modda ses çıkmaz.)
6. Önceden ayarlanmış melodi sesi, şarj aletinin fişi prizden çekilse bile saklı kalır.

Soğutma sistemi

Bu şarj aleti, ısınmış batarya için, bataryanın kendi performansını kanıtlayabilmesi amacıyla soğutma fanı ile donatılmıştır. Soğutma sırasında soğutma havasının sesi çıkar; bu ses, şarj aletinde sorun olmadığını gösterir.

Aşağıdaki durumlarda mavi ve kırmızı ışık dönüşümlü olarak yanıp söner.

- Soğutma fanında sorun
- Bataryanın yetersiz soğutulması, örneğin tozla tıkanma

Dönüşümlü mavi ve kırmızı ışığa rağmen batarya şarj edilebilir. Ancak bu durumda şarj süresi normalden daha uzun olur. Soğutma fanının sesini, şarj aleti ve batarya üzerindeki bazen tozla tıkanabilen havalandırma deliğini kontrol edin.

Şarj aleti ve batarya üzerindeki havalandırma deliğini soğutma için her zaman temiz tutun.

► **Şek.3:** 1. Hava çıkma deliği 2. Hava giriş deliği

NOT: Mavi ve kırmızı ışık yanıp sönmüyorsa soğutma fanının sesi gelmese bile soğutma sistemi sağlamdır.

NOT: Mavi ve kırmızı ışık dönüşümlü olarak çok sık yanıp sönmüyorsa ürünler onarım veya bakıma gönderilmelidir.

Duvara montaj

⚠UYARI: Şarj aletini duvara asarken mutlaka iki vida kullanın ve şarj aletini duvara başka bir vida ile sabitleyin. Aksi takdirde şarj aleti düşerek ciddi yaralanmaya neden olabilir.

⚠UYARI: Duvara monte işini yapmadan önce şarj aletinin fişinin çekildiğinden ve bataryanın şarj aletinden çıkarılmış olduğundan daima emin olun.

⚠UYARI: Bu kılavuzda verilen adımları izleyin ve tüm işlemleri tek seferde tamamlayın. İşı sırasında keserseniz şarj aleti düşebilir ve yaralanma veya hasara neden olabilir.

⚠UYARI: Vidaların sıklığını düzenli olarak kontrol edin. Aksi takdirde gevşek vida nedeniyle şarj aleti düşebilir.

⚠UYARI: Şarj aletinin terminal kısımlarını bir toz üfleme aparatı, vb. kullanarak düzenli aralıklarla temizleyin.

⚠DİKKAT: Şarj aletini monte etmek için dikkatli bir şekilde sabit bir duvar seçin. Montaj işı veya şarj işılemi için engel olmadığından emin olun. Şarj aleti ve bataryanın brüt ağırlığı yaklaşık 2,3 kg (5,1 lbs)'a ulaşmaktadır. Gerekirse duvar için yeterli güçlendirme sağlayın.

⚠DİKKAT: Bataryayı duvara monteli şarj aletine takıp çıkarırken batarya kartuşunu düşürmemeye dikkat edin. Batarya kartuşunu sıkıca tutun ve vücudunuzun dengesini koruyun.

Şarj aletini duvara monte edebilirsiniz. Şarj aletinin etrafında şekilde gösterildiğı gibi boşluk bırakın.

► **Şek.4**

NOT: Hazırlamanız gereken şeyler:

— İki vida - şarj aletini asmak için

Vida boyutu: 4,0 mm x en az 20 mm.

Vida başı boyutu: \varnothing 9,0 mm'den az ve 3,5 mm'den az kalınlık.

— Bir vida (4,0 mm x en az 25 mm) - şarj aletini sabitlemek için.

— Aletler - vidaları sıkmak için

1. Duvara asmak için iki vidayı takın.
2. Arkadaki kancayı kullanarak şarj aletini duvara asın.

► **Şek.5**

3. Şarj aletinin üst kısmına bir sabitleme vidası sıkarak şarj aletini sabitleyin.

► **Şek.6**

Makita Europe N.V. Jan-Baptist Vinkstraat 2,
3070 Kortenberg, Belgium

Makita Corporation 3-11-8, Sumiyoshi-cho,
Anjo, Aichi 446-8502 Japan

www.makita.com

885750A993
EN, FR, DE, IT, NL,
ES, PT, DA, EL, TR
20200925